

HILTI

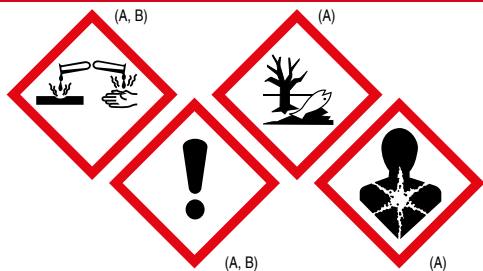

Hilti HIT-RE 500 V3

Instruction for use	en
Gebrauchsanweisung	de
Instrukcja stosowania	pl
Návod k použití	cs
Návod na používanie	sk
Bruksanvisning	sv
Brugsanvisning	da
Инструкция по применению	ru
Käyttöohjeet	fi
Bruksanvisning	no
Ръководство за обслужване	bg
Instrucțiuni de folosire	ro
Használati útmutató	hu
Navodila za uporabo	sl
Kasutusjuhend	et
Lietošanas instrukcija	lv



Danger



Contains: Bisphenol-A-Epichlorhydrin Epoxy resin Average MW < 700 (A); Trimethylolpropane triglycidylether (A); 2-methyl-1,5-pentanediamine (B); m-Xylylenediamine (B);

Causes severe skin burns and eye damage (A, B)
May cause an allergic skin reaction (A, B)
May cause respiratory irritation (B)
May damage fertility (A)
Toxic to aquatic life with long lasting effects (A)





en	Adhesive anchoring system for rebar and anchor fastenings in concrete. Read the safety precautions and the product information before using the product.	→ 46/47
de	Verbundmörtel für Betoneisen- und Dübelbefestigungen in Beton. Vor der Anwendung die Sicherheitsvorschriften und die Produktinformation lesen.	→ 48/49
pl	Żywica do mocowania prętów zbrojeniowych i kotew w betonie. Przed użyciem należy przeczytać przepisy dotyczące bezpieczeństwa, informacje ogólne oraz wskazówki ostrzegawcze.	→ 50/51
cs	Adhezní malta pro upevňování železové výztuže a kotev do betonu. Před použitím si přečtěte bezpečnostní předpisy, všeobecné informace a varovná upozornění.	→ 52/53
sk	Spájacia lepiaca hmota na upevňovanie betonárskej ocele a kotiev do betónu. Pred použitím si prečítajte bezpečnostné predpisy, všeobecné informácie a varovné upozornenia.	→ 54/55
sv	Injekteringsmassa för armeringsjärnfästen och infästningar i betong. Läs säkerhetsföreskrifterna, den allmänna informationen och varningarna före användning.	→ 56/57
da	Klæbemørtel til fastgørelse af betonjern og ankre i beton. Før i brugtagnig skal sikkerhedsforskrifterne, de generelle informationer og advarslerne læses grundigt igennem.	→ 58/59
ru	Связующий состав для крепления арматурных стержней и анкеров в бетоне. Перед использованием ознакомьтесь с предписаниями по технике безопасности, общей информацией о продукте и предупреждающими указаниями.	→ 60/61
fi	Kiinnitysmassa betonirautojen ja ankkurien kiinnittämiseen betoniin. Lue turvallisuusmääräykset, yleiset tiedot ja varoitushuomautukset ennen tuotteen käyttämistä.	→ 62/63
no	Festemasse for armeringsstål- og plugginnfesting i betong. Før bruk skal man lese gjennom sikkerhetsforskriftene, den generelle informasjonen og advarslene.	→ 64/65
bg	Съединителен разтвор за укрепване на железобетон и дюбели в бетон. Преди употреба прочетете инструкциите за безопасност, общата информация и предупредителните указания.	→ 66/67
ro	Mortar de monolitizare pentru fixări cu oțel-beton și cu dibluri în beton. Înaintea aplicației de lucru citiți prescripțiile de securitate, informațiile generale și indicațiile de avertizare.	→ 68/69
hu	Ragasztóhabarcs betonban történő vasbeton- és tiplirögzítésekhez. Használat előtt olvassa el a biztonsági előírásokat, az általános tudnivalókat és a figyelmeztetéseket.	→ 70/71
sl	Malta za pritrdjevanje betonskega železa in vložkov v beton. Pred uporabo preberite varnostne predpise, splošne informacije in opozorila.	→ 72/73
et	Ankurdusmass tüüblike kiinnitamiseks betooni. Enne kasutamist lugege läbi kasutusnõuded, üldine teave ja märkused.	→ 74/75
lv	Kombinētā java armatūras un dobtapu nostiprināšanai betonā. Pirms lietošanas jāizlasa drošības noteikumi, vispārīgā informācija un brīdinājumi.	→ 76/77

1			10...55 mm	60...250 mm		
2			10...55 mm	60...2000 mm		
3						
4			10...40 mm	60...250 mm		
5			10...40 mm	60...640 mm		
6			10...40 mm	60...640 mm		
7			14...35 mm	60...250 mm		

8			14...35 mm	60...1000 mm		
9						
10			18...35 mm	80...250 mm		
11			18...35 mm	80...600 mm		
12						
13			10...52 mm	60...250 mm		
14			10...52 mm	60...2000 mm		
15						
16			10...20 mm	60...250 mm		
17						



en	Dry concrete	Water saturated concrete	Waterfilled borehole in concrete	Submerged borehole in concrete
de	Trockener Beton	Wassergesättigter Beton	Wassergefülltes Bohrloch in Beton	Unterwasser Bohrloch in Beton
pl	Beton suchy	Beton nasycony wodą	Wywiercony otwór w betonie wypełnionym wodą	Wywiercony otwór w betonie pod wodą
cs	suchý beton	mokrý beton	otvory vyvrtané do betonu naplněné vodou	otvory vyvrtané do betonu pod vodou
sk	Suchý betón	Vodou nasýtený betón	Vodou naplnený otvor vyvrtaný do betónu	Otvory vyvrtané do betónu pod vodou
sv	Torrbetong	Vattenmättad betong	Vattenfylt hål i betong	Hål i betong under vattenytan
da	Tør beton	Vandmættet beton	Vandfyldt borehul i beton	Borehul under vand i beton
ru	Сухой бетон	Водонасыщенный бетон	Отверстие в бетоне, заполненное водой	Отверстие в бетоне под водой
fi	Kuiva betoni	Veden kyllästämä betoni	Vedellä täyttynyt porareikä betonissa	Vedenalainen porareikä betonissa
no	Tørr betong	Vannmettet betong	Vannfylte borehull i betong	Undervanns borehull i betong
bg	Сух бетон	Наситен с вода бетон	Напълнен с вода пробивен отвор в бетон	Подводен пробивен отвор в бетон
ro	Beton uscat	Beton saturat cu apă	Orificiu de găurire umplut cu apă în beton	Orificiu de găurire subacvatic în beton
hu	Száraz beton	Vízrel telített beton	Vízrel telt furat betonban	Víz alatti furat betonban
hr	Suhi beton	Vodom zasićeni beton	Vodom ispunjena bušotina u betonu	Podvodna bušotina u betonu
sl	Suh beton	Vlažen beton	Z vodo napolnjena izvrtina v beton	Podvodna izvrtina v beton
et	kuivbetoon	veega küllastunud betoon	veega täidetud puurava betoonis	veealune puurava betoonis
lv	Sauss betons	Ar ūdeni piesātināts betons	Ar ūdeni piepildīts urbums betonā	Zemūdens urbums betonā
lt	Sausas betonas	Šlapias betonas	Vandens pripildyta gręžtinė skylė betone	Gręžtinė skylė betone po vandeniui



en	Hammer drilling	Diamond coring	Hollow drill bit	Roughening tool
de	Hammerbohren	Diamantbohren	Hohlbohrer	Aufrauwerkzeug
pl	Wiercenie udarowe	Wiercenie diamentowe	Wiertło rurowe	Narzędzie do uszorstniania powierzchni
cs	vrtání s přiklepem	diamantové vrtání	dutý vrták	zdršňovací nástroj
sk	Vŕtanie s príklepom	Diamantové vŕtanie	Dutý vrták	Zdršňovací nástroj
sv	Hammarborring	Diamantborring	Rörborr	Uppruggningsverktyg
da	Hammerboring	Diamantboring	Hulbor	Opkradsningsværktøj
ru	Ударное сверление	Алмазное бурение	Корончатое сверло	Инструмент для придания шероховатости (поверхности)
fi	Poraus iskulla	Timantiporaus	Putkipora	Karhennustyökalu
no	Hammerboring	Diamantboring	Hulbor	Skrubbeverktøy
bg	Ударно пробиване	Диамантено пробиване	Кухо свредло	Инструмент за нагряпаване
ro	Găurire cu pecuție	Găurire cu diamant	Burghiu tubular	Accesoriu de asperizare
hu	Ütvefúrás	Fúrás gyémántkoronával	Pormentes fúró	Érdesítő szerszám
hr	Udarno bušenje	Dijamantno bušenje	Šuplje svrdlo	Alat za hrapavljenje
sl	Udarno vrtanje	Dijamantno vrtanje	Votli svedri	Orodje za nahrapavljenje
et	lõõkpuurimine	teemantpuurimine	õõnespuur	karestustarvik
lv	Triecienurbšana	Urbšana ar dimanta urbi	Atveru urbji	Raupjošanas instrumenti
lt	Smūginis gręžimas	Deimantinis gręžimas	Tuščiaviduris grąžtas	Šiurkštino įrankis

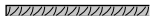

en	Threaded rod Threaded sleeve	Rebar	Uncracked concrete	Cracked concrete
de	Gewindestange Gewindehülse	Bewehrungsseisen	Ungerissener Beton	Gerissener Beton
pl	Pręt gwintowany Tuleja gwintowana	Pręt zbrojeniowy	Beton bez spękań	Beton ze spękaniami
cs	závitová tyč závitová objímka	ocelová výztuž	nepopraskaný beton	popraskaný beton
sk	Závitová tyč Závitová objímka	Oceľová výstuž	Betón bez trhlin	Betón s trhlinami
sv	Gängstång Gånghylsa	Armeringsjärn	Ej sprucken betong	Sprucken betong
da	Gevindstang Gevindmuffe	Armeringsjern	Ikke-revnet beton	Revnet beton
ru	Резьбовой стержень Резьбовая втулка	Арматурная сталь	Нерастрескавшийся бетон	Растрескавшийся бетон
fi	Kierretanko Kierreholkki	Raudoitus	Ei-lohkeillut betoni	Lohkeillut betoni
no	Gjengestang Gjengehylse	Armeringsstål	Ikke sprukket betong	Sprukket betong
bg	Щанга с резба Втулка с резба	Арматура	Ненапукан бетон	Напукан бетон
ro	Tijă filetată Manșon filetat	Armătură metalică	Beton nefisurat	Beton fisurat
hu	Menetes rúd Menetes hüvely	Betonvas	Nem repedt beton	Repedt beton
hr	Navojna šipka Čahura s navojima	Armirano željezo	Nenapuknuti beton	Napuknuti beton
sl	Navojni drog Navojna puša	Armaturno železo	Nerazpokan beton	Razpokan beton
et	keermeslatt keermeshülss	armatuurraud	pragudeta betoon	pragudega betoon
lv	Vītņstienis Vītņotais ieliktnis	Dzelzs armatūra	Nesaplaisājais betons	Saplaisājais betons
lt	Srieginis strypas Srieginė įvorė	Armatūrinis plienas (Rebar)	Nesutrūkinėjęs betonas	Sutrūkinėjęs betonas

 t_{work}  $t_{cure, ini}$  $t_{cure, full}$  $t_{roughen}$

en	Working time	Initial curing time	Curing time	Roughening time
de	Verarbeitungszeit	Montagefestigkeit	Aushärtezeit	Aufrauzeit
pl	Czas żelowania	Czas wiązania	Czas utwardzania	Czas uszorstniania
cs	dobu zpracovatelnosti	montážní pevnost	dobu vytvrzení	dobu zdršňování
sk	Čas spracovania	Montážna pevnosť	Čas na vytvrdenie	Čas zdršňovania
sv	Bearbetningstid	Monteringshållfasthet	Hårdningstid	Uppruggningstid
da	Bearbejdningstid	Monteringsstyrke	Hærdningstid	Opkradsningstid
ru	Время схватывания	Прочность при монтаже	Время отвердевания	Время придания шероховатости (поверхности)
fi	Käsittelyaika	Kiinnityskestävyä	Kovettumisaika	Karhennusaika
no	Bearbeidingstid	Monteringsfasthet	Herdetid	Skrubbetid
bg	Време за обработване	Здравина при монтаж	Време на втвърдяване	Време на нагрпяване
ro	Timpu de prelucrare	Stabilitatea la montaj	Timpu de întărire	Timpu de asperizare
hu	Feldolgozhatósági idő	Rögzítési szilárdság	Kikeményedési idő	Érdesítési idő
hr	Vrijeme obrade	Čvrstoća montaže	Vrijeme stvrđivanja	Vrijeme hrapavljenja
sl	Reakcijski čas	Pripravljenost za montažo	Čas strjevanja	Čas nahrapavljenja
et	töötlemisaeg	montaažikindlus	tardumisaeg	karestusaeg
lv	Apstrādes laiks	Montāžas stiprība	Sacietēšanas laiks	Raupjošanas laiks
it	Naudojimo trukmė	Montuotai tinkamas kietumas	Kietėjimo trukmė	Šiurkštini mo trukmė

HIT-V (-R, -F, -HCR) / HAS-E (-B7) / HAS-R

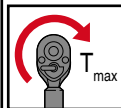
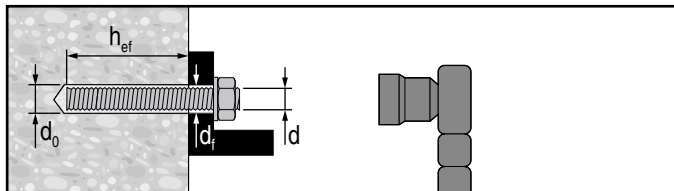

HIT-V

 $\varnothing d$ [mm]	$\varnothing d_0$ [mm]	h_{ef} [mm]	$\varnothing d_f$ [mm]	T_{max} [Nm]
M8	10	60...160	9	10
M10	12	60...200	12	20
M12	14	70...240	14	40
M16	18	80...320	18	80
M20	22	90...400	22	150
M24	28	100...480	26	200
M27	30	110...540	30	270
M30	35	120...600	33	300
M33	37	132...660	36	330
M36	40	144...720	39	360
M39	42	156...780	42	390

HIS (-N, -RN)

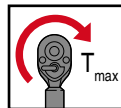
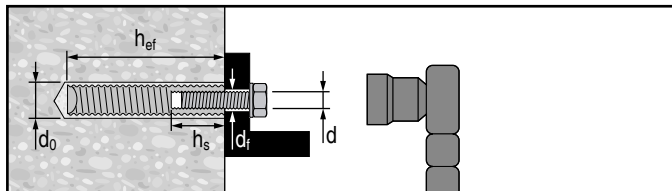

 $\varnothing d$ [mm]	$\varnothing d_0$ [mm]	h_{ef} [mm]	$\varnothing d_f$ [mm]	h_s [mm]	T_{max} [Nm]
M8	14	90	9	8...20	10
M10	18	110	12	10...25	20
M12	22	125	14	12...30	40
M16	28	170	18	16...40	80
M20	32	205	22	20...50	150

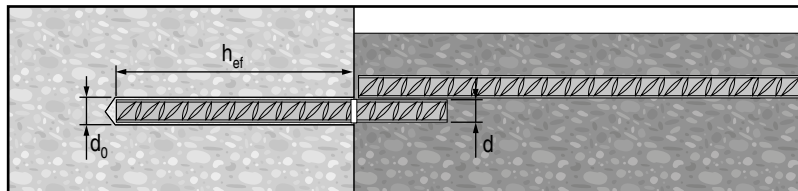
Rebar

Rebar

 $\varnothing d$ [mm]	$\varnothing d_0$ [mm]	h_{ef} [mm]
8	12	...1000
10	14	...1000
12	16	...1200
14	18	...1400
16	20	...1600
18	22	...1800
20	25	...2000
22	28	...1800
24	32	...1300
25	32	...1500
26	35	...1000
28	35	...1000
30	37	...1000
32	40	...700
36	45	...600
40	55	...400





\emptyset	TE-CD TE-YD	HIT-V	HIS-N	Rebar	HIT-RB	HIT-SZ	HIT-DL	TE-YRT
d_0 [mm]	d_0 [mm]	d [mm]			[mm]	[mm]		[mm]
10	-	8	-	8	10	-	-	-
12	-	10	-	8/10	12	12	12	-
14	14*	12	8	10/12	14	14	14	-
16	16	-	-	12	16	16	16	-
18	18	16	10	14	18	18	18	18
20	20	-	-	16	20	20	20	20
22	22	20	12	18	22	22	20	22
25	25	-	-	20	25	25	25	25
28	28	24	16	22	28	28	25	28
30	-	27	-	-	30	30	25	30
32	32	-	20	24/25	32	32	32	32
35	35	30	-	26/28	35	35	32	35
37	-	33	-	30	37	37	32	-
40	-	36	-	32	40	40	32	-
42	-	39	-	-	42	42	32	-
45	-	-	-	36	45	45	32	-
55	-	-	-	40	55	55	32	-



HIT-DL: $h_{ef} > 250$ mm



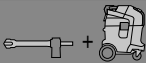



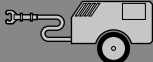

HIT-RB: $h_{ef} > 20 \times d$





*TE-CD 14:  min. 61 l/s VC 20 / 40 -Y no battery mode.



	HIT-RE-M Art. No.			HIT-OHW Art. No.
min. 57 l/s	337111		HDM 330 / 500 HDE 500	387550

			
d_0 [mm]	[mm]	Art. No. 381215	
...32	...800	✓	≥ 6 bar/90 psi
...55	...2000	-	≥ 140 m³/h

				
[°C]	 t_{work}	 $t_{cure, ini}$	 $t_{cure, full}$	[°F]
-5 ... -1	2 h	48 h	168 h	23 ... 31
0 ... 4	2 h	24 h	48 h	32 ... 40
5 ... 9	2 h	16 h	24 h	41 ... 49
10 ... 14	1.5 h	12 h	16 h	50 ... 58
15 ... 19	1 h	8 h	16 h	59 ... 67
20 ... 24	30 min	4 h	7 h	66 ... 76
25 ... 29	20 min	3.5 h	6 h	77 ... 85
30 ... 34	15 min	3 h	5 h	86 ... 94
35 ... 39	12 min	2 h	4.5 h	95 ... 103
40	10 min	2 h	4 h	104

 $\geq +5\text{ °C} / 41\text{ °F}$

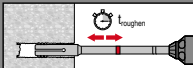
   = 2x t_{cure}

	 $t_{roughen}$
h_{ef} [mm]	
0 ... 100	10 sec
101 ... 200	20 sec
201 ... 300	30 sec
301 ... 400	40 sec
401 ... 500	50 sec
501 ... 600	60 sec





$$t_{roughen} [\text{sec}] = h_{ef} [\text{mm}] / 10$$

 Rebar - $h_{ef} \geq 20d$



		h_{ef}		
HDM	...28mm	... 1000 [mm]	-5 °C ... 40 °C 23 °F ... 104 °F	5 °C ... 40 °C 41 °F ... 104 °F
HDE	...40mm	... 2000 [mm]	-5 °C ... 40 °C 23 °F ... 104 °F	5 °C ... 40 °C 41 °F ... 104 °F



		h_{ef}		
HDM, HDE	...28mm	... 1000 [mm]	-5 °C ... 40 °C 23 °F ... 104 °F	5 °C ... 40 °C 41 °F ... 104 °F

1

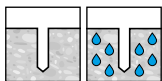
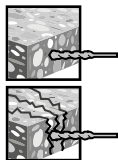

d_0 :
10...55 mm

h_{ef} :
60...250 mm

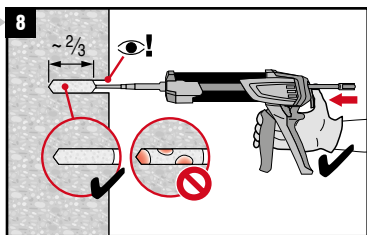
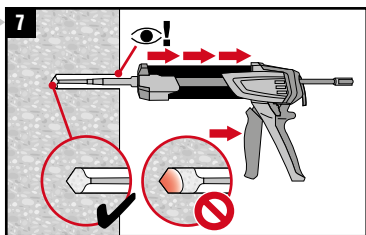
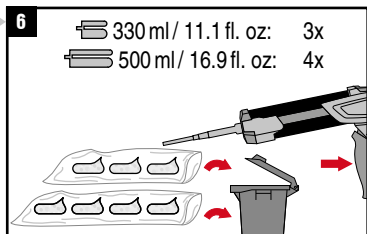
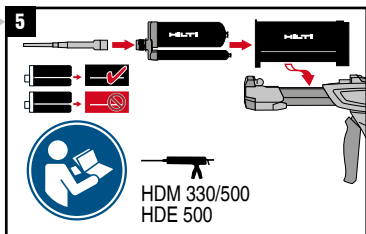
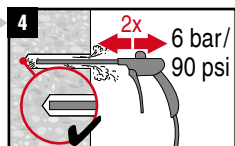
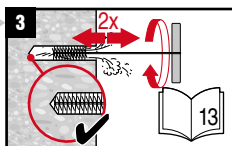
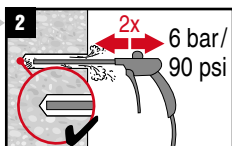
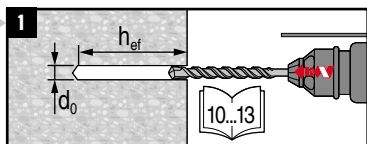
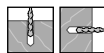

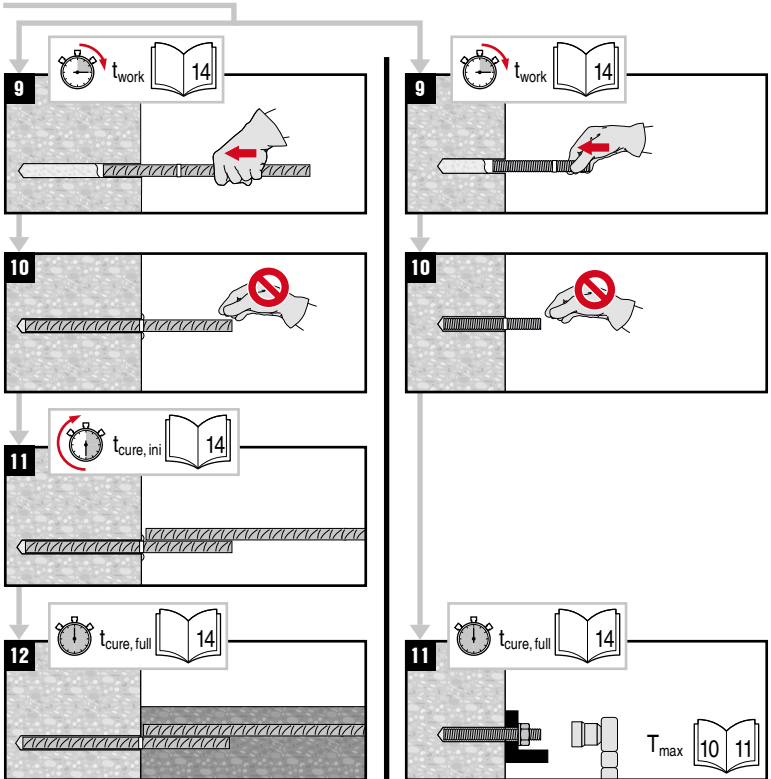

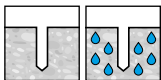
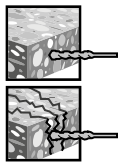
2
 d_0 :
10...55 mm

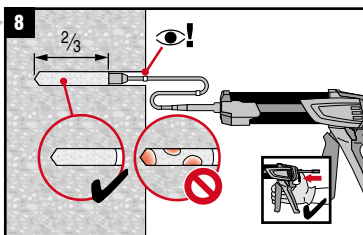
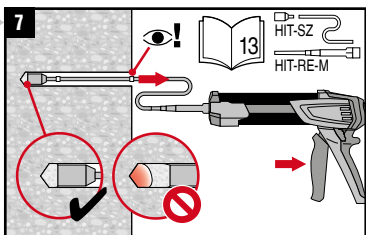
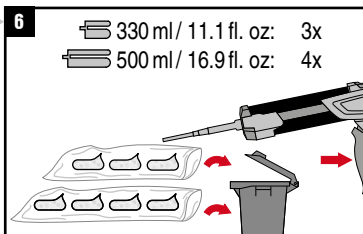
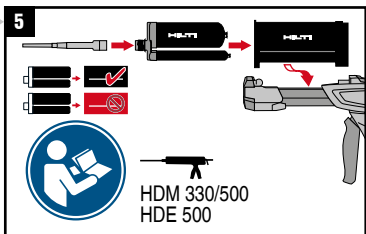
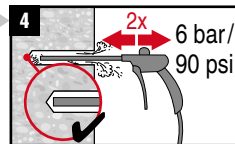
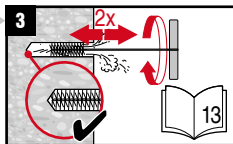
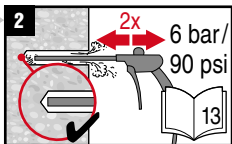
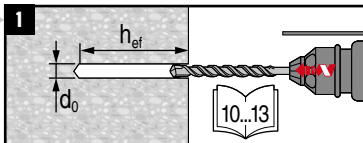
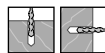
 h_{ef} :
60...2000 mm

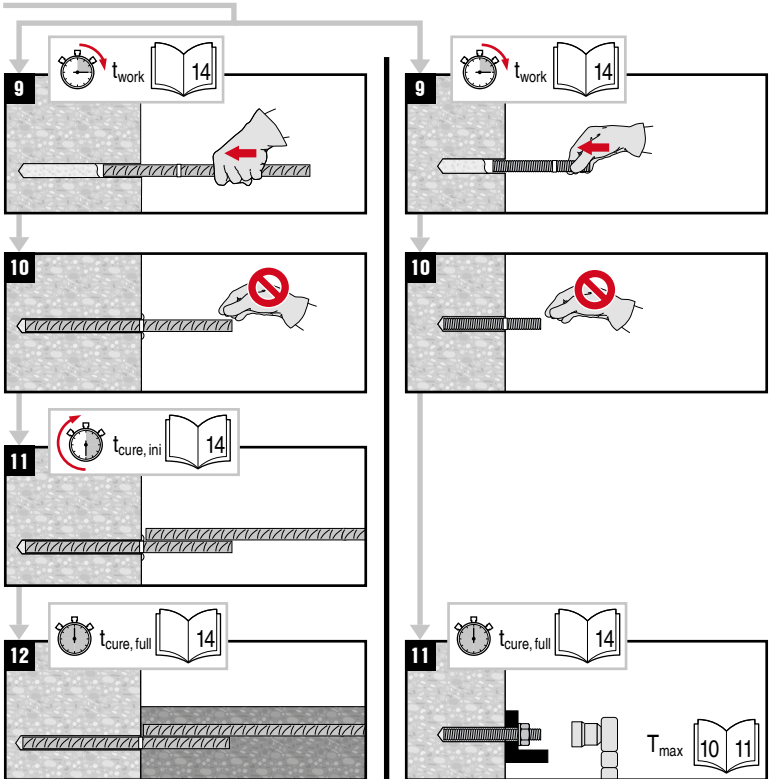

3

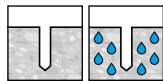
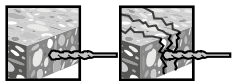
 d_0 :
10...55 mm

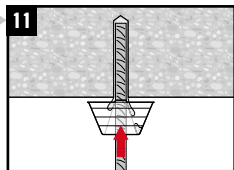
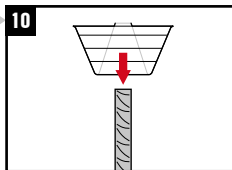
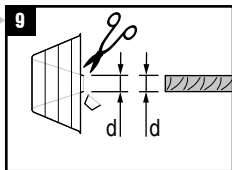
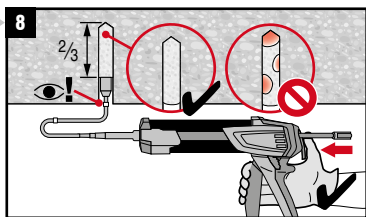
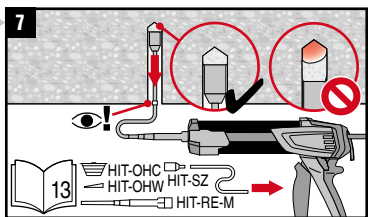
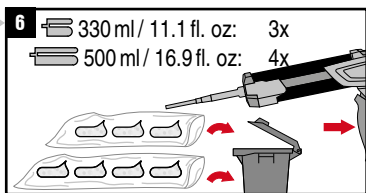
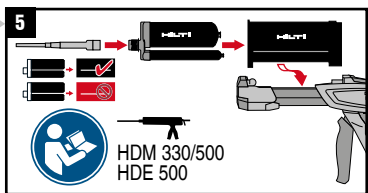
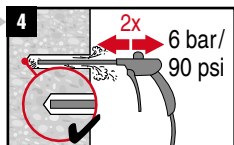
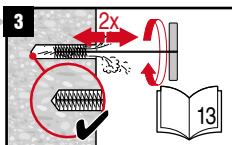
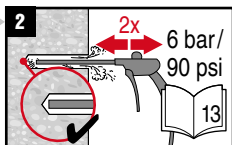
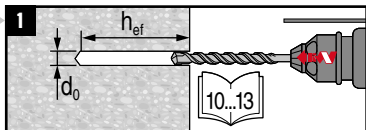
 h_{ef} :
60...2000 mm

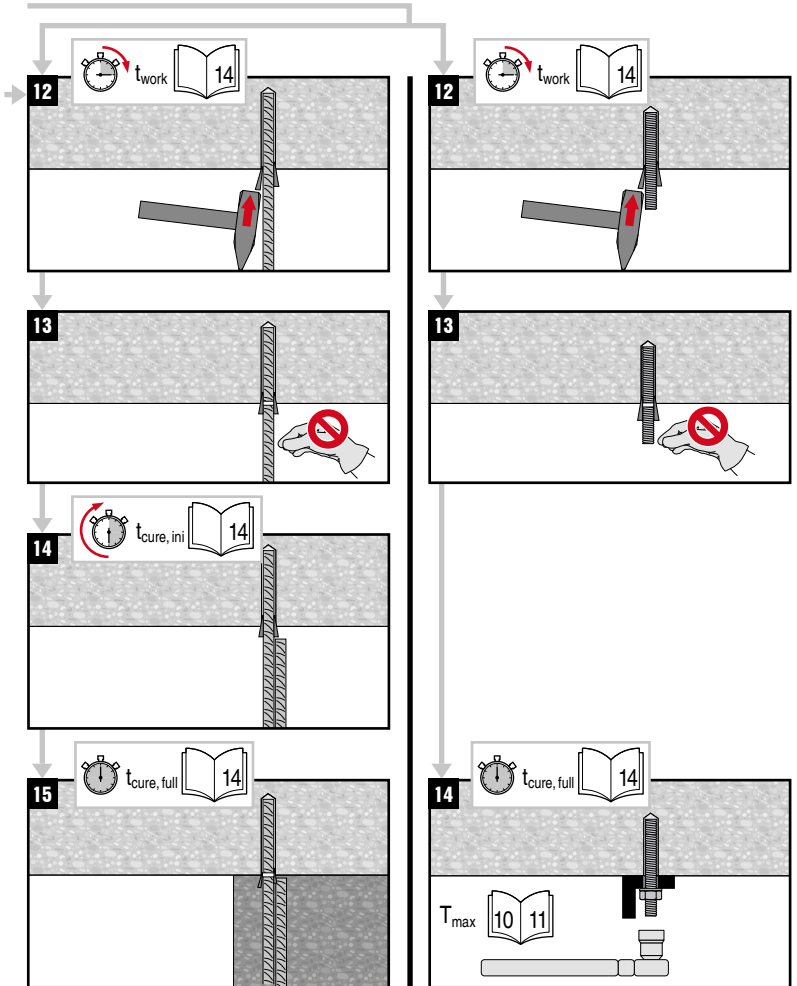

4

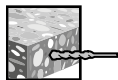

d_0 :
14 ... 40 mm

h_{ef} :
60...250 mm

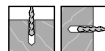

13

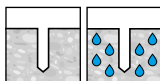

d_0 :
14...52 mm

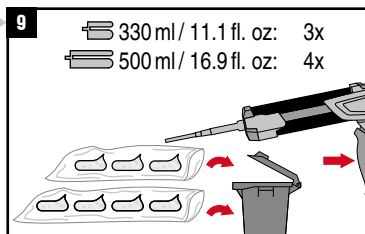
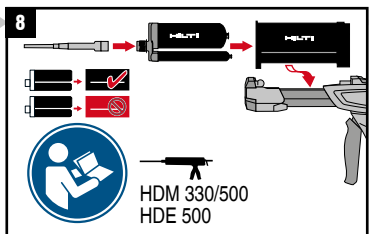
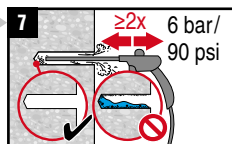
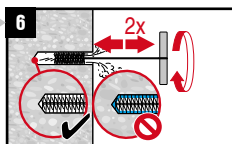
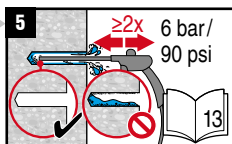
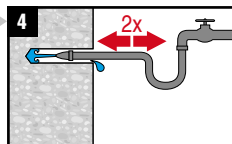
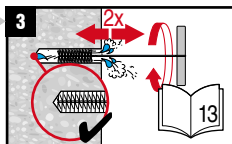
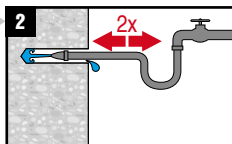
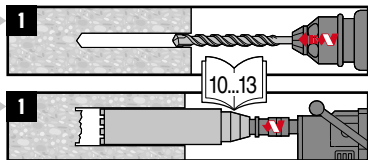

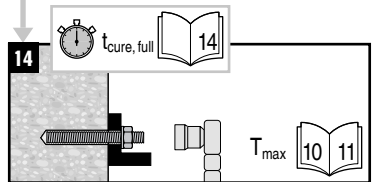
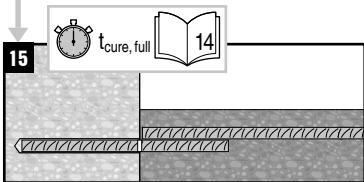
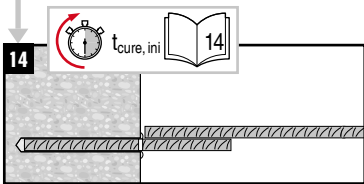
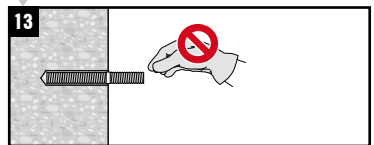
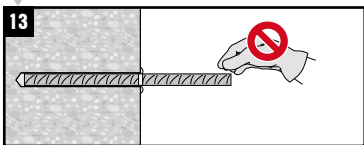
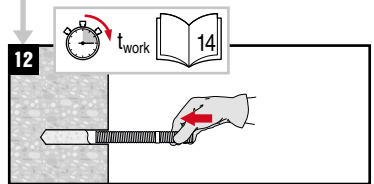
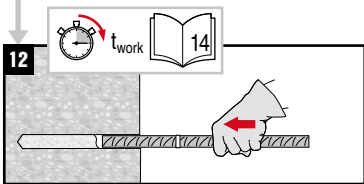
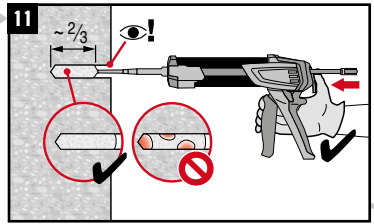
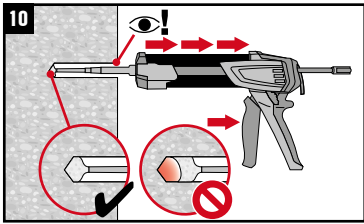

5			d_0 : 14...40 mm	h_{ef} : 60...640 mm	
	14			d_0 : 14...52 mm	h_{ef} : 60...2000 mm

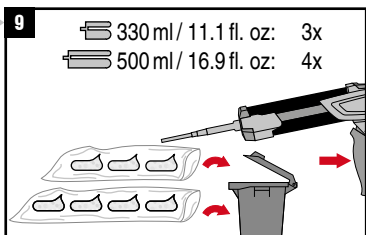
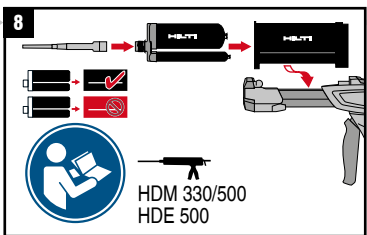
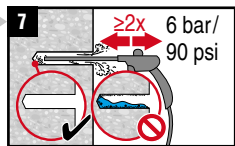
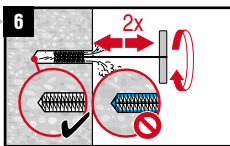
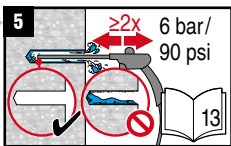
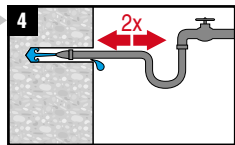
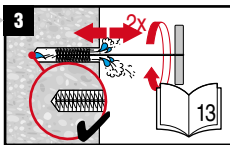
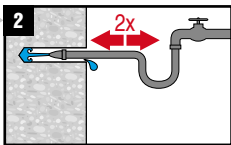
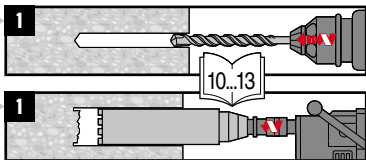

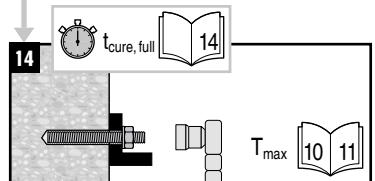
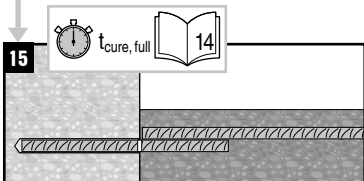
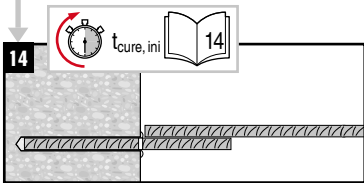
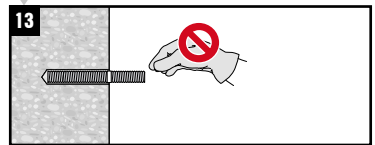
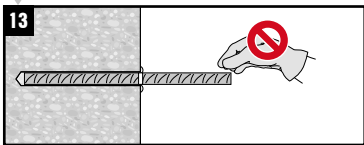
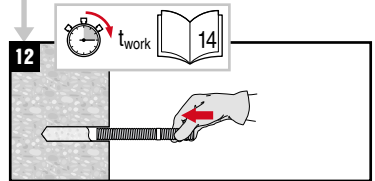
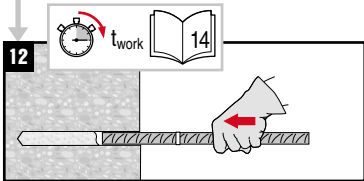
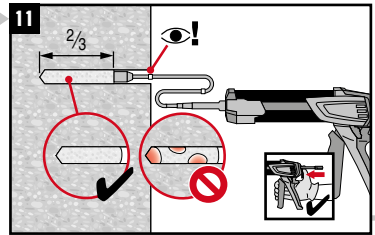
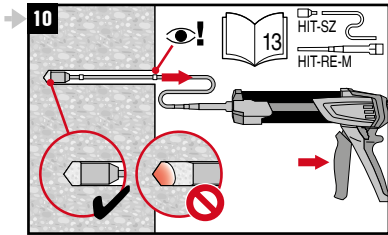

6



d_0 :
10...40 mm

h_{ef} :
60...640 mm

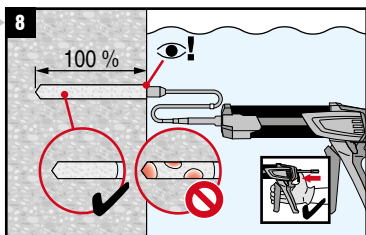
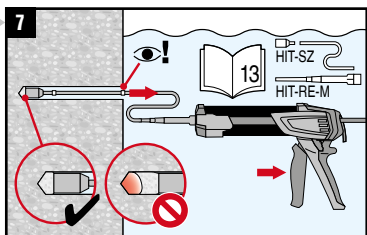
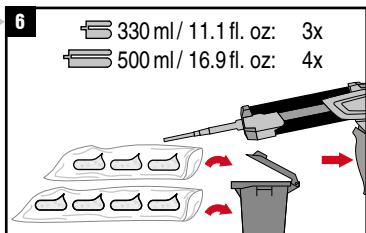
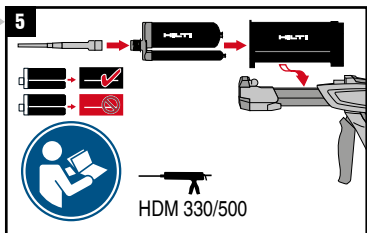
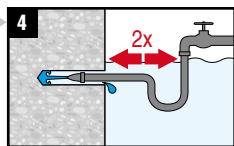
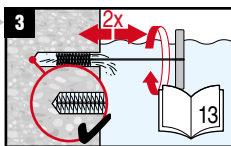
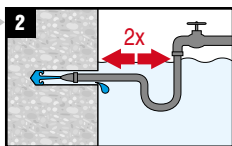
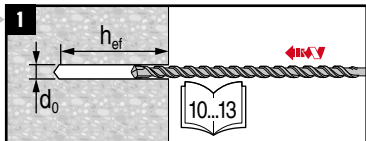
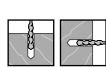

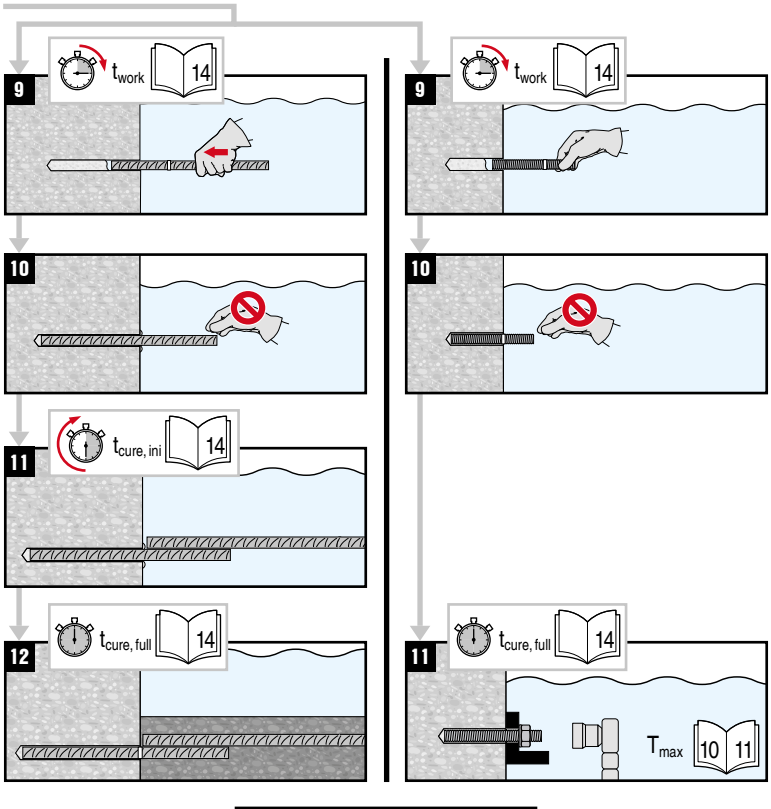

7

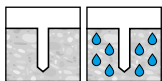
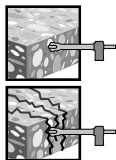
 d_0 :
14...35 mm

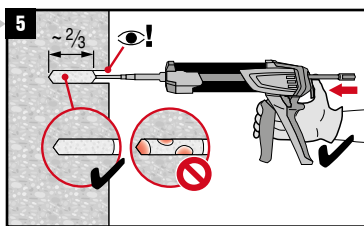
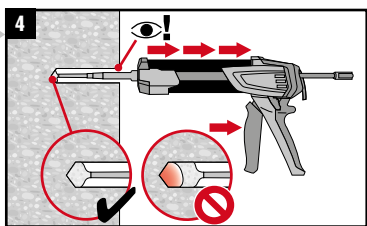
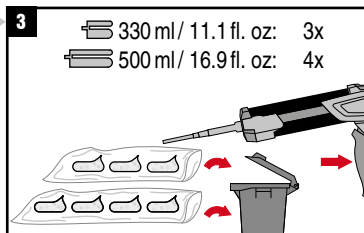
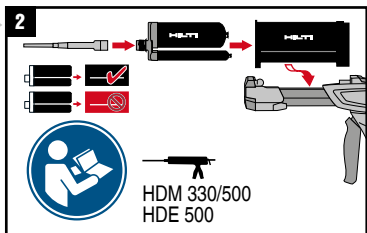
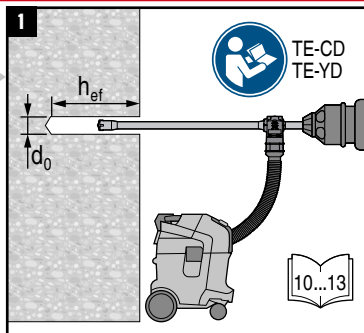
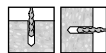
 h_{ef} :
60...250 mm

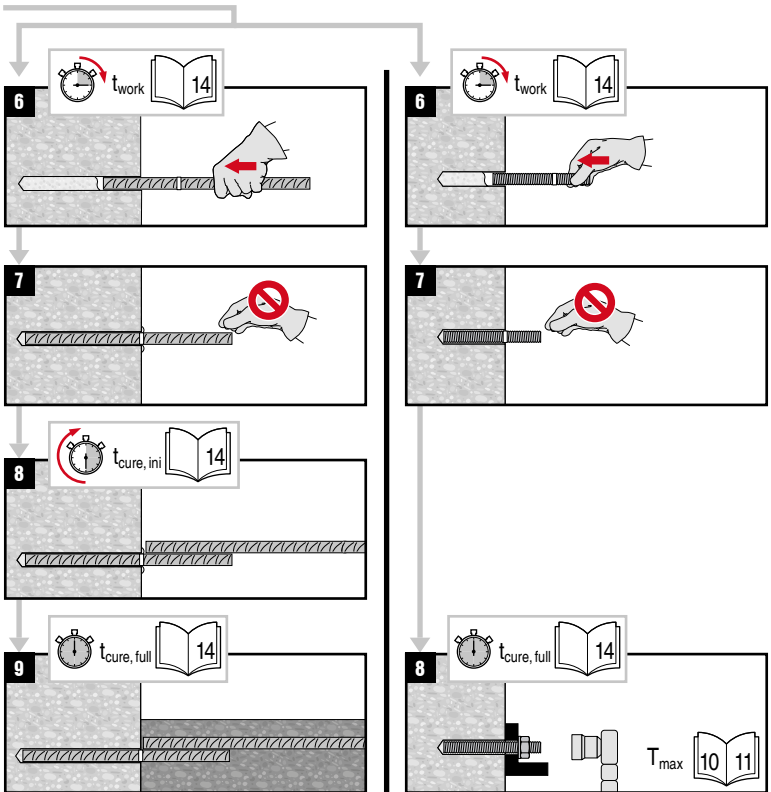

8

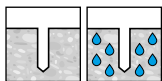
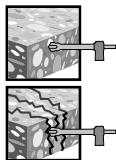

d_0 :
14...35 mm

h_{ef} :
60...1000 mm

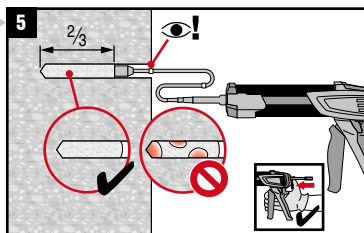
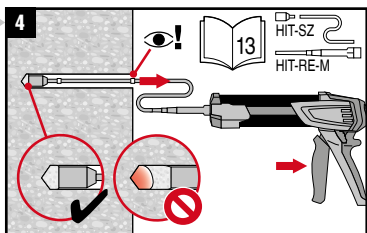
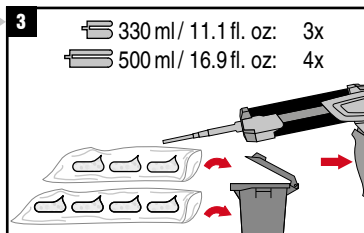
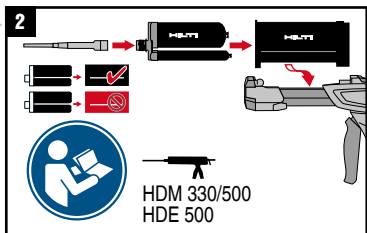
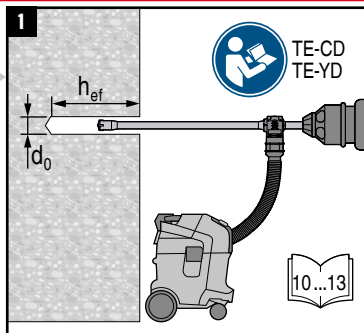
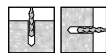

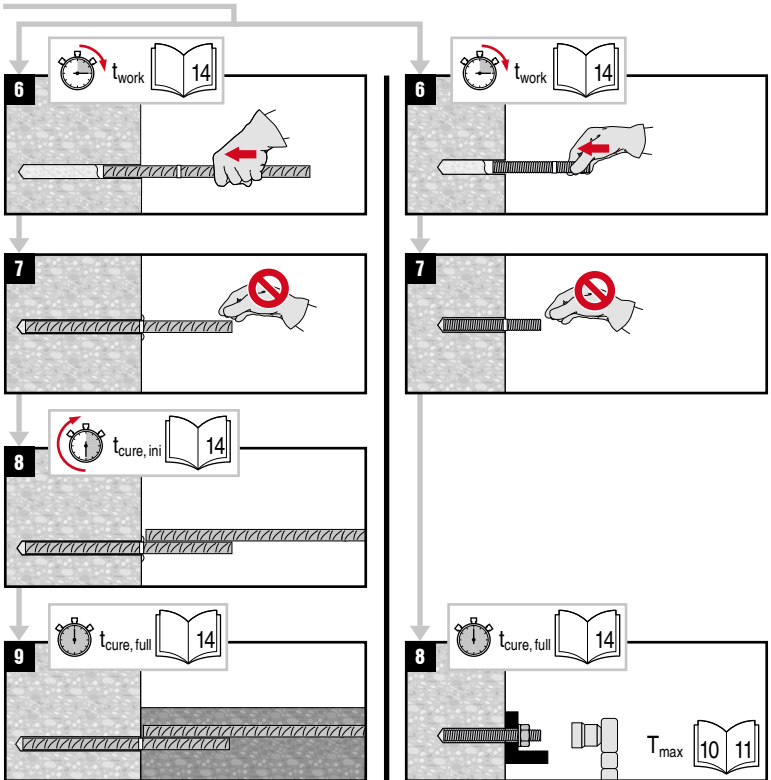

9

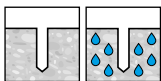
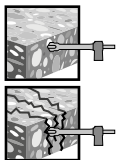
 d_0 :
14...35 mm

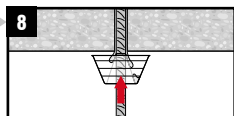
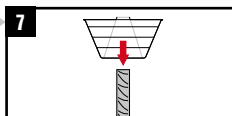
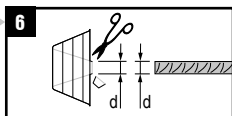
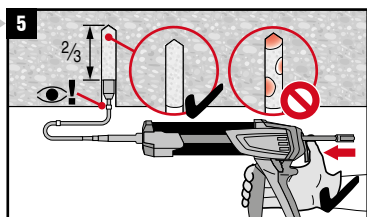
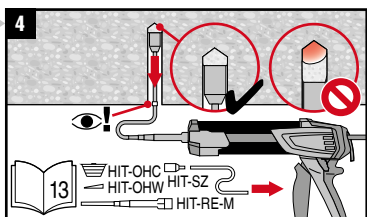
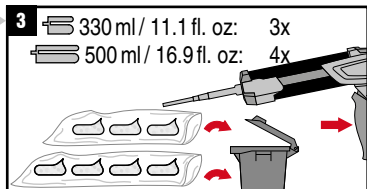
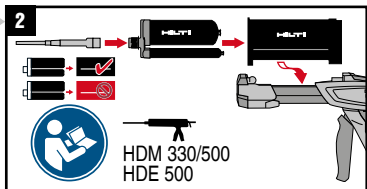
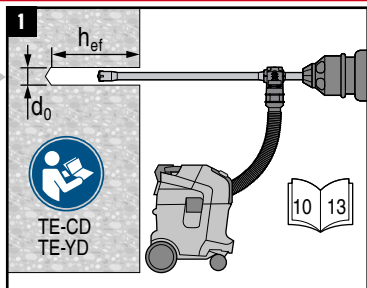
 h_{ef} :
60...1000 mm

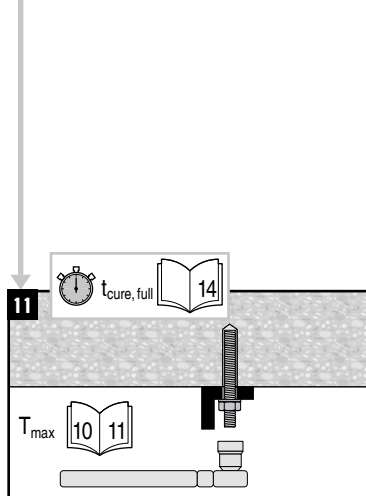
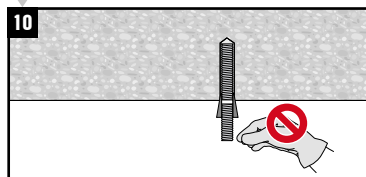
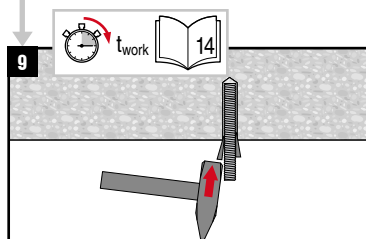
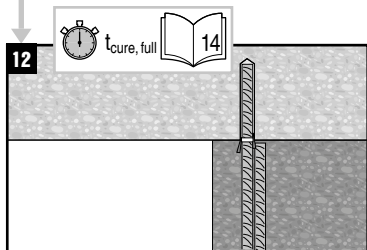
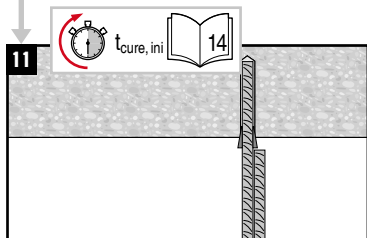
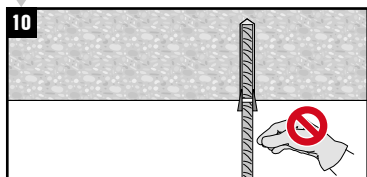
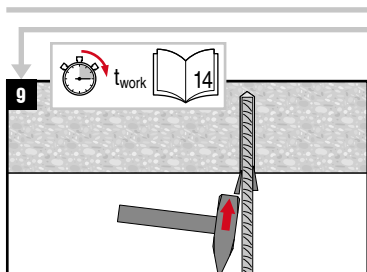

10

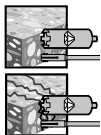

d_0 :
18...35 mm

h_{ef} :
80...250 mm

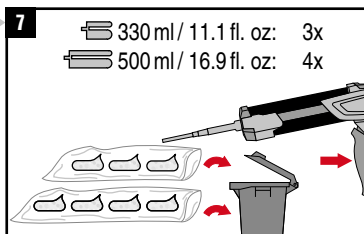
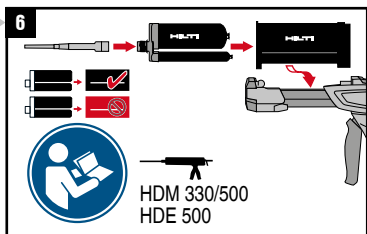
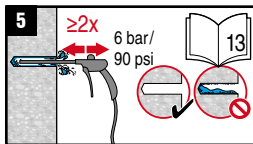
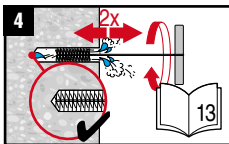
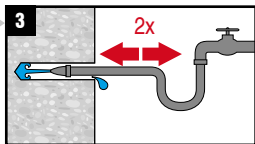
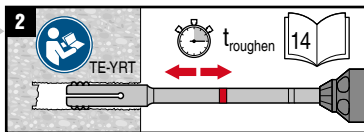
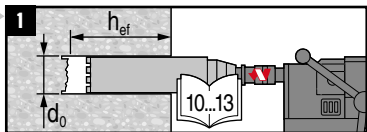
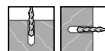

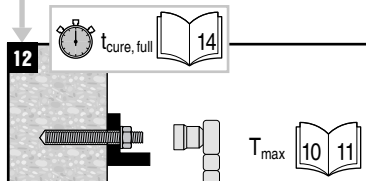
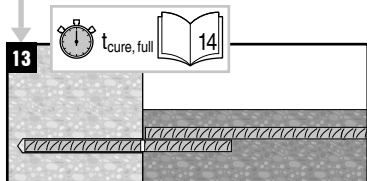
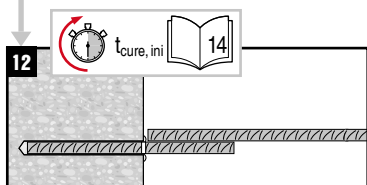
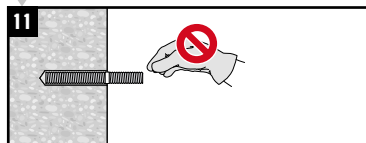
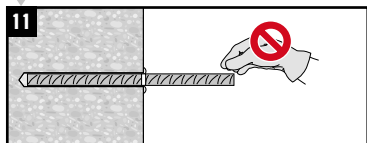
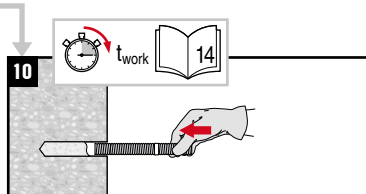
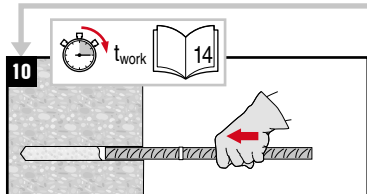
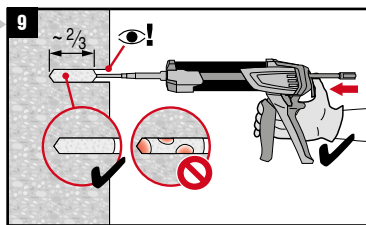
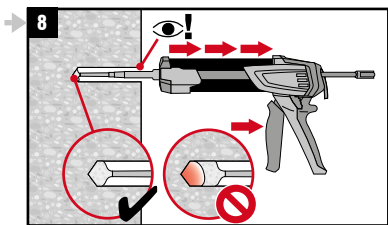

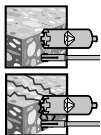

d_0 :
18...35 mm

h_{ef} :
80...600 mm

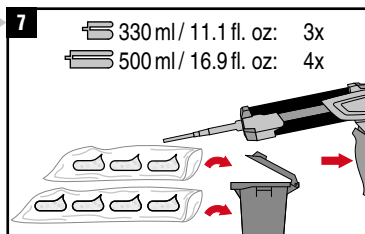
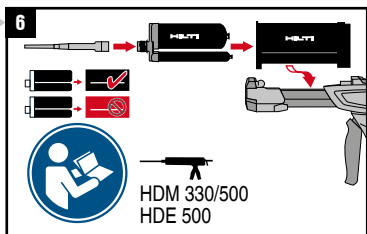
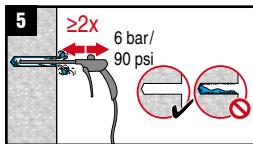
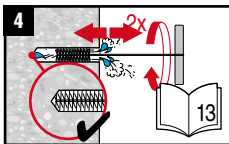
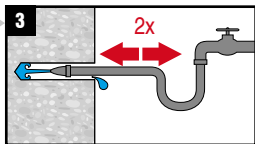
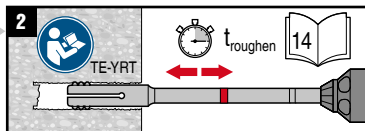
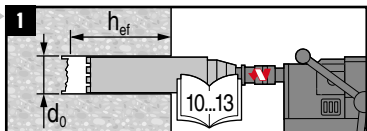
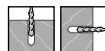

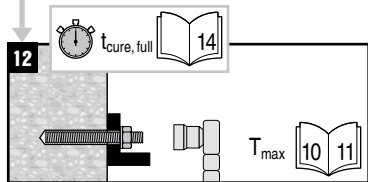
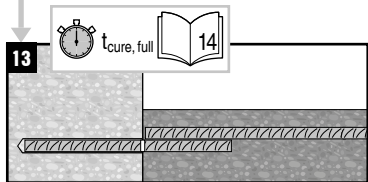
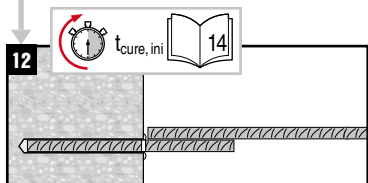
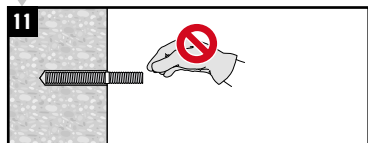
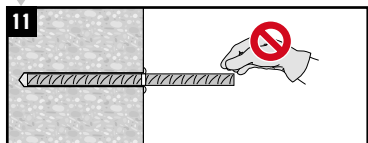
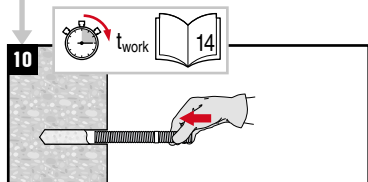
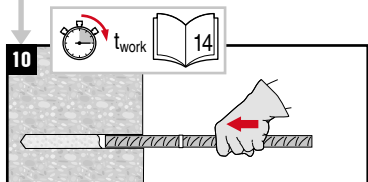
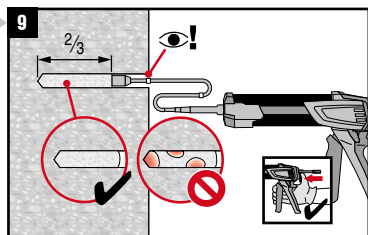
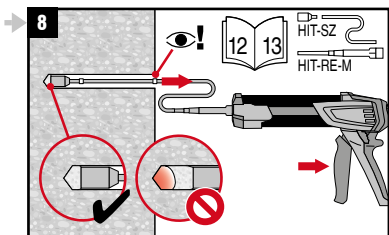

12

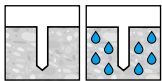
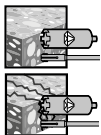

d_0 :
18...35 mm

h_{ef} :
80...600 mm

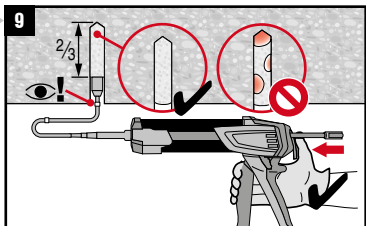
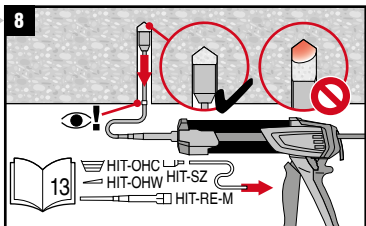
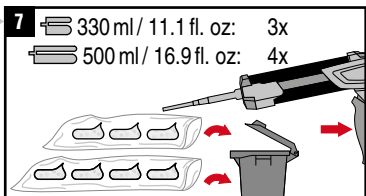
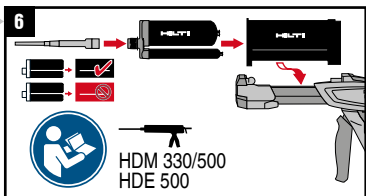
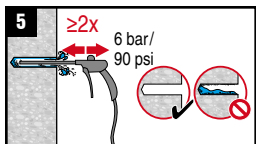
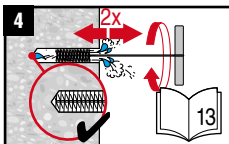
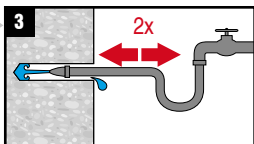
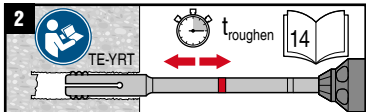
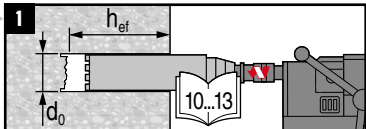

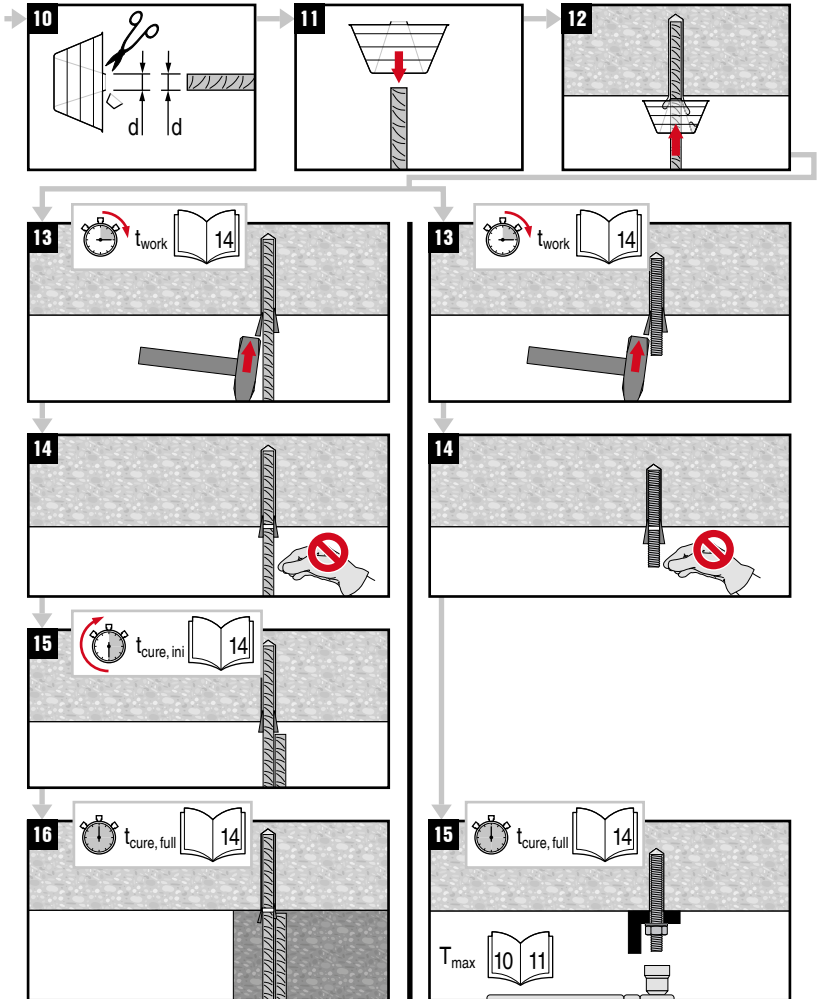

15

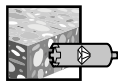

d_0 :
10...52 mm

h_{ef} :
60...2000 mm

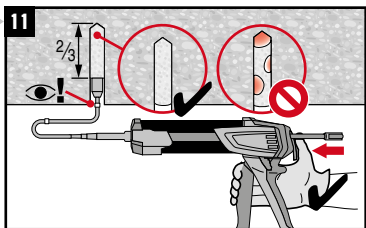
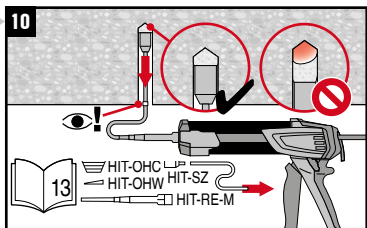
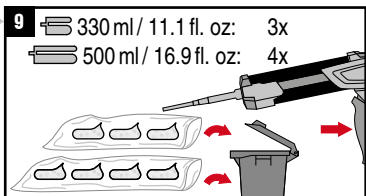
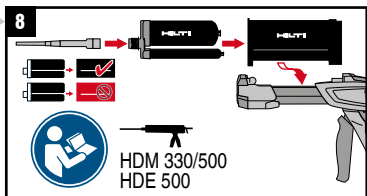
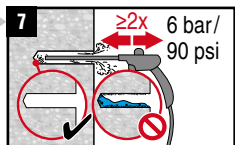
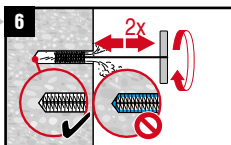
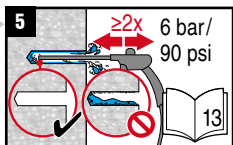
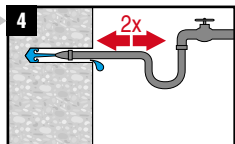
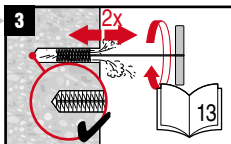
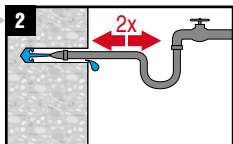
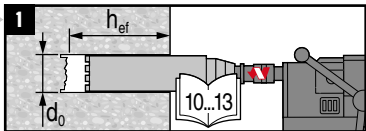

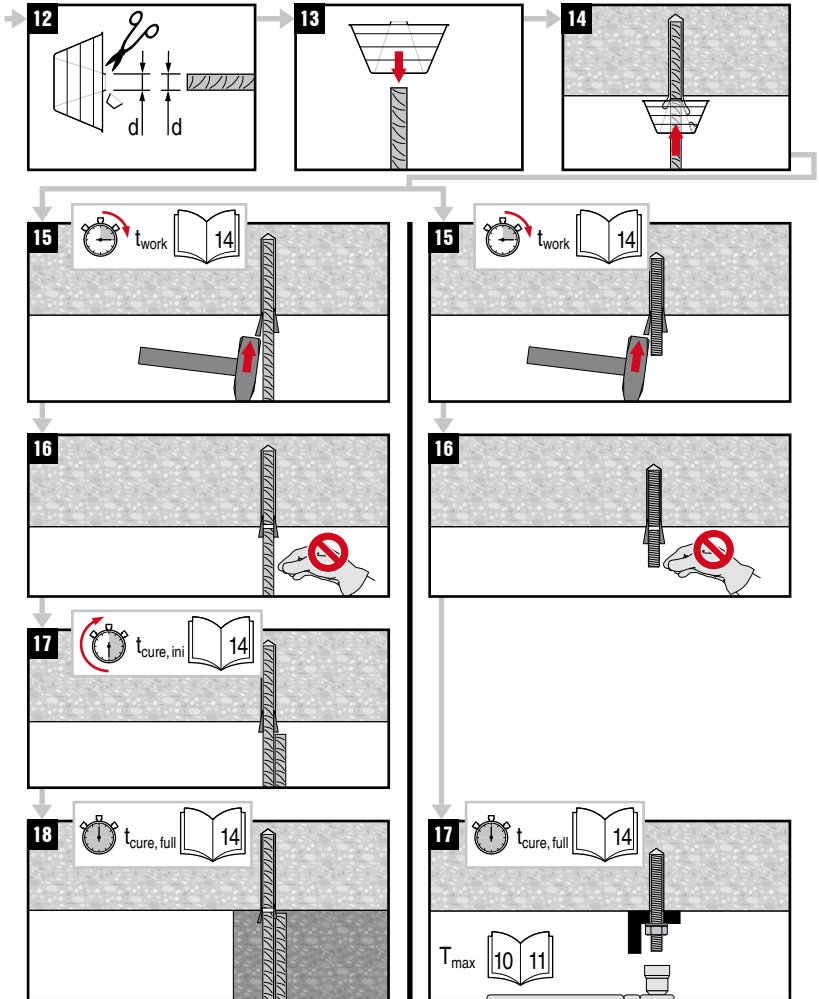

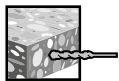

d_0 :
10...20 mm

h_{ef} :
40...250 mm

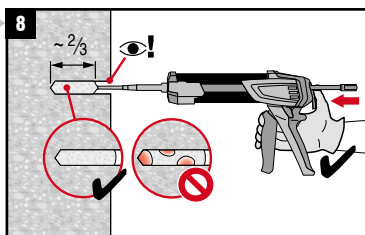
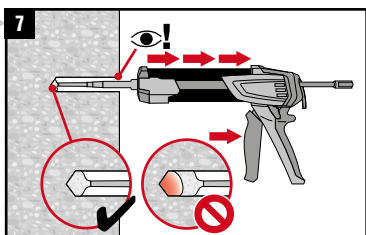
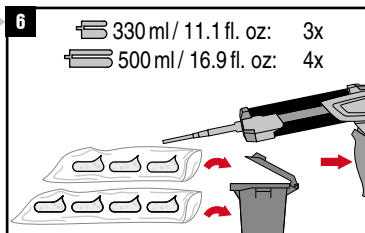
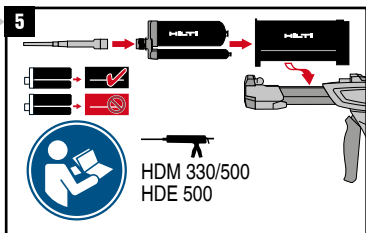
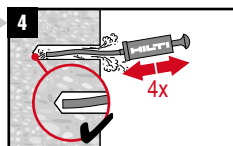
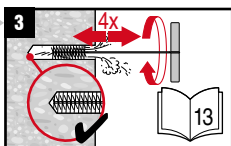
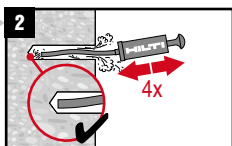
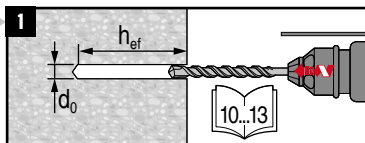
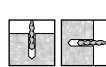

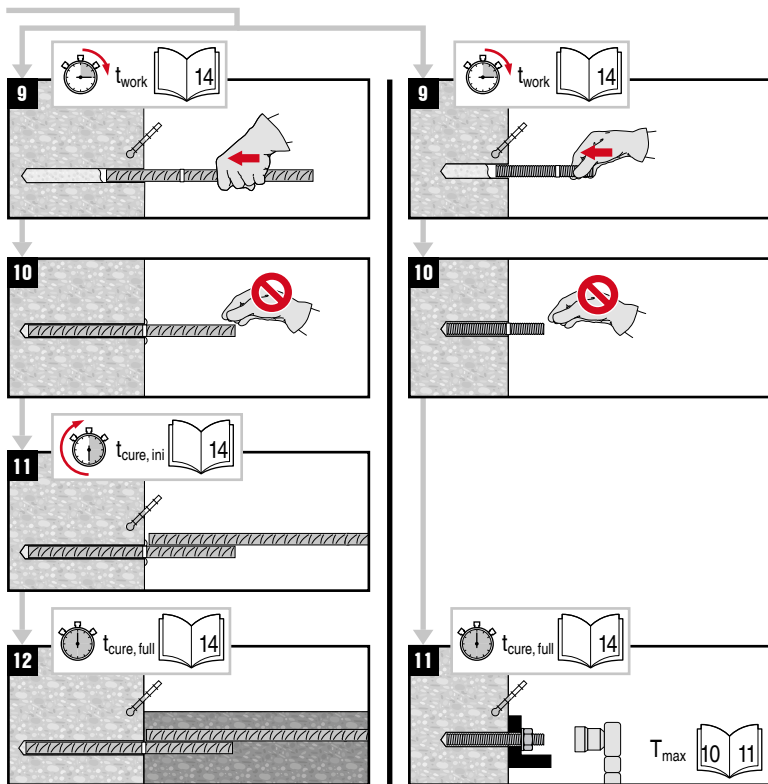

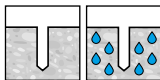
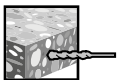

d_0 :
10...20 mm

h_{ef} :
40...250 mm

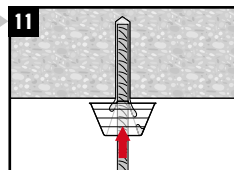
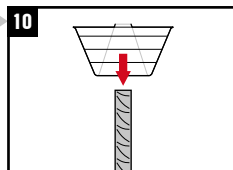
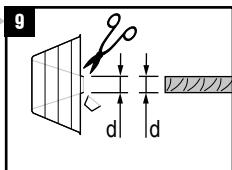
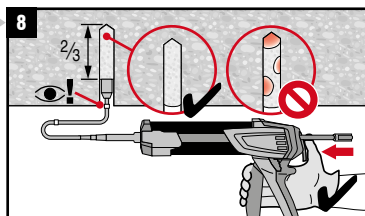
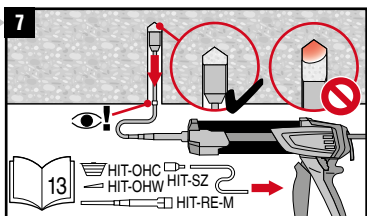
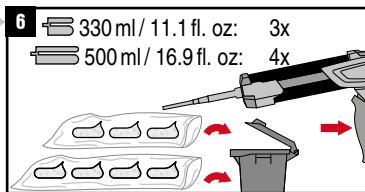
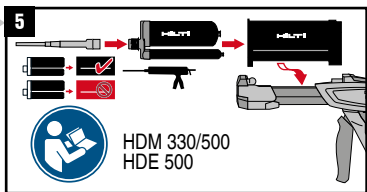
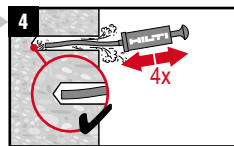
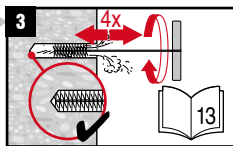
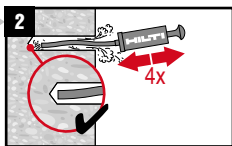
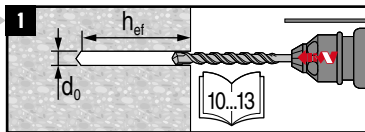

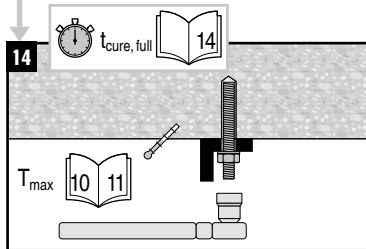
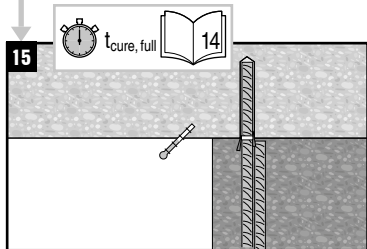
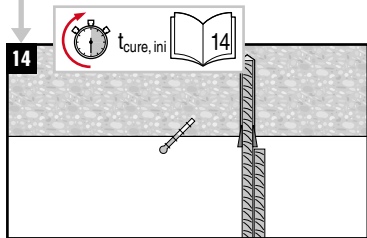
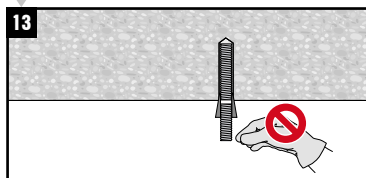
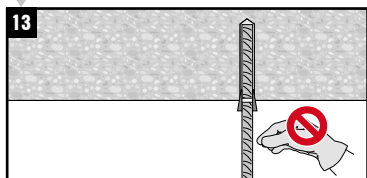
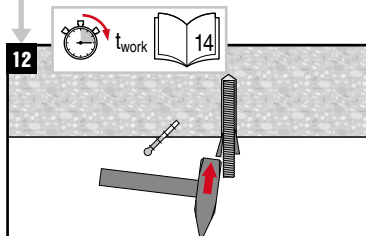
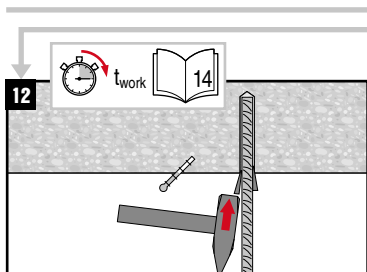

Adhesive anchoring system for rebar and anchor fastenings in concrete

- ▶ Prior to use of product, follow the instructions for use and the legally obligated safety precautions.
- ▶ See the Safety Data Sheet for this product.

Hilti HIT-RE 500 V3

Contains: Bisphenol-A-Epichlorhydrin Epoxy resin Average MW < 700 (A); Trimethylolpropane triglycidylether (A); 2-methyl-1,5-pentanediamine (B); m-Xylylenediamine (B);



Danger

- H314 Causes severe skin burns and eye damage.(A,B)
H317 May cause an allergic skin reaction.(A,B)
H335 May cause respiratory irritation. (A,B)
H360 May damage fertility or the unborn child (A)
H411 Toxic to aquatic life with long lasting effects.(A)

P280 Wear protective gloves/protective clothing/eye protection/face protection.

P262 Do not get in eyes, on skin, or on clothing

P302+P352 IF ON SKIN: Wash with plenty of soap and water.

P305+P351+P338 IF IN EYES: Rinse cautiously with water for several minutes. Remove contact lenses, if present and easy to do. Continue rinsing.

P333+P313 If skin irritation or rash occurs: Get medical advice/attention.

P337+P313 If eye irritation persists: Get medical advice/attention.

Recommended protective equipment:

Eye protection: Tightly sealed safety glasses e.g.: #02065449 Safety glasses PP EY-CA NCH clear; #02065591 Goggles PP EY-HA R HC/AF clear;

Protective gloves: EN 374 ; Material of gloves: Nitrile rubber, NBR

Avoid direct contact with the chemical/ the product/ the preparation by organizational measures.

Final selection of appropriate protective equipment is in the responsibility of the user

Disposal considerations

Empty packs:

- ▶ Leave the Mixer attached and dispose of via the local Green Dot collecting system
– or EAK waste material code 15 01 02 plastic packaging.



Full or partially emptied packs:

- ▶ dispose of as special waste in accordance with official regulations.
 - EAK waste material code: 20 01 27* paint, inks, adhesives and resins containing dangerous substances.
 - or waste material code: EAK 08 04 09* waste adhesives and sealants containing organic solvents or other dangerous substances.

Content: 330 ml / 11.1 fl.oz 500 ml / 16.9 fl.oz

Weight: 465 g / 16.4 oz 705 g / 24.8 oz

Warranty: Refer to standard Hilti terms and conditions of sale for warranty information.

Failure to observe these installation instructions, use of non-Hilti anchors, poor or questionable concrete conditions, or unique applications may affect the reliability or performance of the fastenings.

Product Information

- Always keep this instruction for use together with the product.
- Ensure that the instruction for use is with the product when it is given to other persons.
- **Safety Data Sheet:** Review the SDS before use.
- **Check expiration date:** See expiration date imprint on foilpack manifold (month/year). Do not use expired product.
- **Foil pack temperature during usage:** +5 °C to 40 °C / 41 °F to 104 °F.
- **Conditions for transport and storage:** Keep in a cool, dry and dark place between +5 °C to 25 °C / 41 °F to 77 °F.
- For any application not covered by this document / beyond values specified, please contact Hilti.
- **Partly used foil packs must be used up within 4 weeks.** Leave the mixer attached on the foil pack manifold and store under the recommended storage conditions. If reused, attach a new mixer and discard the initial quantity of anchor adhesive.

WARNING

- ▲ Improper handling may cause mortar splashes. Eye contact with mortar may cause irreversible eye damage!**
 - Always wear tightly sealed safety glasses, gloves and protective clothes before handling the mortar!
 - Never start dispensing without a mixer properly screwed on.
 - When using an extension hose: Discard of initial mortar flow must be done through supplied mixer only (not through the extension hose).
 - Attach a new mixer prior to dispensing a new foil pack (snug fit).
 - Caution! Never remove the mixer while the foil pack system is under pressure. Press the release button of the dispenser to avoid mortar splashing.
 - Use only the type of mixer supplied with the adhesive. Do not modify the mixer in any way.
 - Never use damaged foil packs and/or damaged or unclean foil pack holders.
- ▲ Poor load values / potential failure of fastening points due to inadequate borehole cleaning. The boreholes must be dry and free of debris, dust, water, ice, oil, grease and other contaminants prior to adhesive injection.**
 - Hilti hollow drill bits TE-CD, TE-YD must be used in conjunction with a properly maintained Hilti vacuum cleaner with model and suction capacity (volumetric flow rate) as specified in the accessory table.
 - For blowing out the borehole - blow out with oil free air until return air stream is free of noticeable dust.
 - For flushing the borehole - flush with water line pressure until water runs clear.
 - Important! Remove all water from the borehole and blow out with oil free compressed air until borehole is completely dried before mortar injection (not applicable to hammer drilled hole in underwater application).
 - For brushing the borehole - only use specified wire brush. The brush must resist insertion into the borehole - if not the brush is too small and must be replaced.
- ▲ Ensure that boreholes are filled from the back of the boreholes without forming air voids.**
 - If necessary, use the accessories / extensions to reach the back of the borehole.
 - For overhead applications use the overhead accessories HIT-SZ / IP and take special care when inserting the fastening element. Excess adhesive may be forced out of the borehole. Make sure that no mortar drips onto the installer.
 - If a new mixer is installed onto a previously-opened foil pack, the first trigger pulls must be discarded.
 - A new mixer must be used for each new foil pack.
- ▲ Not adhering to these setting instructions can result in failure of fastening points!**

Verbundmörtel für Betoneisen- und Dübelbefestigungen in Beton

- ▶ Vor der Verwendung diese Gebrauchsanleitung lesen und die Sicherheitsvorschriften einhalten.
- ▶ Sicherheitsdatenblatt des Produkts beachten.

Hilti HIT-RE 500 V3

Enthält: Reaktionsprodukt: Bisphenol-A-Epichlorhydrinharze (A); Trimethylolpropantriglycidylether (A); 2-Methyl-1,5-pentandiamin (B); m-Xylylenediamin (B);



(A,B)



(A,B)



(A)



(A)



Gefahr

- H314 Verursacht schwere Verätzungen der Haut und schwere Augenschäden.(A, B)
H317 Kann allergische Hautreaktionen verursachen.(A,B)
H335 Kann die Atemwege reizen. (A,B)
H360 Kann die Fruchtbarkeit beeinträchtigen oder das Kind im Mutterleib schädigen (A)
H411 Giftig für Wasserorganismen, mit langfristiger Wirkung.(A)

P280 Schutzhandschuhe/Schutzkleidung/Augenschutz/Gesichtsschutz tragen.

P262 Nicht in die Augen, auf die Haut oder auf die Kleidung gelangen lassen

P302+P352 BEI KONTAKT MIT DER HAUT: Mit viel Wasser und Seife waschen

P305+P351+P338 BEI KONTAKT MIT DEN AUGEN: Einige Minuten lang behutsam mit Wasser spülen. Vorhandene Kontaktlinsen nach Möglichkeit entfernen. Weiter spülen.

P333+P313 Bei Hautreizung oder -ausschlag: Ärztlichen Rat einholen/ärztliche Hilfe hinzuziehen.

P337+P313 Bei anhaltender Augenreizung: Ärztlichen Rat einholen/ärztliche Hilfe hinzuziehen

Empfehlung zur persönlichen Schutzausrüstung:

Augenschutz: Dichtschließende Schutzbrille z.B. #02065449 Sicherheitsbrille PP EY-CA NCH klar; #2065591 Schutzbrille PP EY-HA R HC/AF klar;

Schutzhandschuhe: EN 374; Handschuhmaterial: Nitrilkauschuk, NBR

Der direkte Kontakt mit der Chemikalie/dem Produkt/der Zubereitung ist durch organisatorische Maßnahmen zu vermeiden.

Die endgültige Auswahl der geeigneten Schutzausrüstung liegt in der Verantwortung des Anwenders.

Hinweise zur Entsorgung

Entleerte Gebinde:

- ▶ Den Mischer aufgeschraubt lassen und über das nationale Sammelsystem Grüner Punkt entsorgen
– oder EAK-Abfallcode: 15 01 02 Verpackungen aus Kunststoff.



Volle oder teilentleerte Gebinde:

- ▶ Unter Beachtung der behördlichen Vorschriften als Sonderabfall entsorgen.
– EAK-Abfallcode: 20 01 27* Farben, Druckfarben, Klebstoffe und Kunstharze, die gefährliche Stoffe enthalten.
– oder EAK-Abfallcode: 08 04 09* Klebstoff- und Dichtmassenabfälle, die organische Lösemittel oder andere gefährliche Stoffe enthalten.

Inhalt: 330 ml / 11.1 fl. oz 500 ml / 16.9 fl. oz

Gewicht: 465 g / 16.4 oz 705 g / 24.8 oz

Gewährleistung: Gewährleistungsinformationen siehe allgemeine Verkaufsbedingungen von Hilti.

Das Nichtbeachten dieser Montageanleitung, das Verwenden von Hilti-fremden Ankern, schlechte oder zweifelhafte Betoneigenschaften sowie Spezialanwendungen können Zuverlässigkeit und Leistung der Befestigungen beeinträchtigen.

de

Produktinformation

- Bewahren Sie diese Gebrauchsanweisung immer zusammen mit dem Produkt auf.
- Geben Sie das Produkt nur zusammen mit der Gebrauchsanweisung an andere Personen weiter.
- **Sicherheitsdatenblatt:** Vor der Arbeit das SDB beachten.
- **Haltbarkeitsdatum:** Das Haltbarkeitsdatum (Monat/Jahr) auf dem Verbindungsstück des Gebindes prüfen. Produkt darf nach Ablauf nicht mehr verwendet werden.
- **Gebindetemperatur während des Gebrauchs:** +5 °C bis 40 °C / 41 °F bis 104 °F.
- **Transport- und Lagerungsbedingungen:** kühl, trocken und dunkel bei +5 °C bis 25 °C / 41 °F bis 77 °F.
- Bei Anwendungen, die nicht in vorliegender Gebrauchsanweisung beschrieben werden oder außerhalb der Spezifikation liegen, wenden Sie sich bitte an Hilti.
- **Nicht vollständig aufgebrauchte Foliengebände müssen innerhalb von vier Wochen weiterverwendet werden.** Den Mischer aufgeschraubt lassen und das Gebinde vorschriftsmäßig lagern. Bei Weiterverwendung einen neuen Mischer aufschrauben und den Mörtelvorlauf verwerfen.

WARNUNG

⚠ Bei unsachgemäßer Handhabung ist Spritzen des Mörtels möglich. Augenkontakt mit dem Mörtel kann bleibende Augenschäden verursachen!

- Bei der Arbeit eine dicht schließende Schutzbrille, Schutzhandschuhe und Arbeitskleidung tragen!
- Nie ohne ordnungsgemäß aufgeschraubten Mischer mit dem Auspressen beginnen!
- Beim Einsatz eines Verlängerungsschlauchs: Mörtelvorlauf nur durch den gelieferten Mischer verwerfen (nicht durch den Verlängerungsschlauch).
- Vor dem Auspressen eines neuen Foliengebundes einen neuen Mischer aufschrauben. Auf festen Sitz achten.
- Vorsicht! Niemals den Mischer abschrauben, wenn das System unter Druck steht. Vorher die Entriegelungstaste am Gerät drücken, um Mörtelspritzen zu vermeiden.
- Ausschließlich den mit dem Mörtel gelieferten Mischertyp verwenden. Den Mischer unter keinen Umständen verändern.
- Niemals beschädigte Foliengebände und/oder beschädigte oder verschmutzte Kassetten verwenden.

⚠ Schlechte Haltewerte/Versagen der Befestigung durch unzureichende Bohrlöchrreinigung. Vor der Injektion müssen die Bohrlöcher trocken und frei von Bohrklein, Staub, Wasser, Eis, Öl, Fett oder anderen Verunreinigungen sein.

- Die Hilti Hohlbohrer TE-CD und TE-YD müssen in Verbindung mit einem fachgerecht gewarteten Hilti Staubsauger eingesetzt werden. Angaben zu geeigneten Modellen und zur Saugleistung (Volumenstrom) entnehmen Sie der Zubehörtabelle.
- Ausblasen des Bohrlochs – das Bohrloch mit ölfreier Luft ausblasen, bis die rückstömende Luft staubfrei ist.
- Ausspülen des Bohrlochs – mit Wasserschlauch bei normalem Leitungsdruck ausspülen bis klares Wasser abfließt.
- Wichtig! Vor dem Verfüllen mit Mörtel das Wasser aus dem Bohrloch entfernen und mit ölfreier Druckluft ausblasen, bis es vollständig trocken ist (nicht anwendbar bei hammergebohrten Bohrlöchern in der Unterwasser-Anwendung).
- Ausbürsten des Bohrlochs – nur mit passender Stahlbürste. Beim Ausbürsten des Bohrlochs soll an der Bürste ein Widerstand zu spüren sein – falls nicht, ist die Bürste zu klein und muss ausgetauscht werden.

⚠ Sicherstellen, dass die Bohrlochverfüllung vom Bohrlochgrund aus erfolgt, damit keine Luftblasen gebildet werden.

- Wenn notwendig dafür die Verlängerungen verwenden, um den Bohrlochgrund zu erreichen.
- Bei Überkopf-Anwendungen das Zubehör HIT-SZ/IP verwenden und besonders beim Einführen des Befestigungselementes aufpassen. Überschüssiger Mörtel kann aus dem Bohrloch austreten. Sicherstellen, dass kein Mörtel auf den Anwender tropft.
- Wird ein neuer Mischer auf ein bereits geöffnetes Foliengebände aufgeschraubt, die ersten Hübe ebenfalls verwerfen.
- Für jedes neue Foliengebände einen neuen Mischer verwenden.

⚠ Nichtbeachtung der Anweisungen kann zum Versagen der Befestigung führen!

Żywcia do mocowania prętów zbrojeniowych i kotew w betonie

- ▶ Przed zastosowaniem należy przeczytać niniejszą instrukcję stosowania oraz przestrzegać przepisów dotyczących bezpieczeństwa.
- ▶ Przestrzegać karty charakterystyki produktu.

HiTi HIT-RE 500 V3

Zawiera: Bisphenol-A-Epichlorohydrin Epoxy resin Average MW < 700 (A); Trimethylolpropane triglycidylether (A); 2-methyl-1,5-pentanediamine (B); 1,3-benzenodimetanoamina (B);



(A,B)



(A,B)



(A)



(A)



Niebezpieczeństwo

- H314 Powoduje poważne oparzenia skóry oraz uszkodzenia oczu. (B)
H317 Może powodować reakcję alergiczną skóry. (A,B)
H335 Może powodować podrażnienie dróg oddechowych. (A,B)
H360 Może działać szkodliwie na płodność lub na dziecko w łonie matki (A)
H411 Działa toksycznie na organizmy wodne, powodując długotrwałe skutki. (A)

P280 Stosować rękawice ochronne/odzież ochronną/ochronę oczu/ochronę twarzy.

P262 Nie wprowadzać do oczu, na skórę lub na odzież

P302+352 W PRZYPADKU KONTAKTU ZE SKÓRĄ: Umyć dużą ilością wody z mydłem

P305+P351+P338 W PRZYPADKU DOSTANIA SIĘ DO OCZU: Ostrożnie płukać wodą przez kilka minut. Wyjąć soczewki kontaktowe, jeżeli są i można je łatwo usunąć. Nadal płukać.

P333+P313 W przypadku wystąpienia podrażnienia skóry lub wysypki: Zasięgnąć porady/zgłosić się pod opiekę lekarza.

P337+313 W przypadku utrzymywania się działania drażniącego na oczy: Zasięgnąć porady/zgłosić się pod opiekę lekarza.

Zalecenia dotyczące osobistego wyposażenia ochronnego:

Ochrona oczu: Szczelne okulary ochronne np. #02065449 okulary ochronne PP EY-CA NCH przezroczyste;

#2065591 okulary ochronne PP EY-HA R HC/AF przezroczyste;

Rękawice ochronne: EN 374; materiał, z którego wykonane są rękawice: kauczuk nitylowy, NBR

Poprzez odpowiednią organizację pracy należy unikać bezpośredniego kontaktu z chemikaliami / produktem / przygotowaną substancją.

Odpowiedzialność za ostateczny wybór odpowiedniego wyposażenia ochronnego ponosi użytkownik.

Wskazówki dotyczące utylizacji

Opróżnione ładunki:

- ▶ Nakręcony mieszacz można usuwać przez publiczne systemy zbiórki odpadów
– lub Kod odpadu EAK: 15 01 02 Opakowania z tworzyw sztucznych.



Pelne lub częściowo zużyte ładunki:

- ▶ Utylizować zgodnie z przepisami administracyjnymi dotyczącymi usuwania odpadów specjalnych.

– Kod odpadu EAK: 20 01 27* Farby, tusze, farby drukarskie, kleje, lepiszcze i żywice zawierające substancje niebezpieczne.

– lub Kod odpadu EAK: 08 04 09* Odpadowe kleje i szczeliwa zawierające rozpuszczalniki organiczne lub inne substancje niebezpieczne.

Zawartość: 330 ml / 11.1 fl.oz 500 ml / 16.9 fl.oz

Masa: 465 g / 16.4 oz 705 g / 24.8 oz

Gwarancja: Informacje dotyczące gwarancji znajdują się w ogólnych warunkach sprzedaży Hilti.

Nieprzestrzeżenie niniejszej instrukcji montażu, używanie kotew innej marki, niż Hilti, złe lub wątpliwe właściwości betonu oraz zastosowania specjalne mogą mieć negatywny wpływ na skuteczność i obciążalność mocowań.

pl

Informacje o produkcie

- Niniejszą instrukcję stosowania należy zawsze przechowywać razem z produktem.
- Produkt przekazywać innym osobom wyłącznie z niniejszą instrukcją stosowania.
- **Karta charakterystyki substancji:** Przed przystąpieniem do pracy zapoznać się z kartą charakterystyki substancji.
- **Termin ważności:** Sprawdź termin ważności (miesiąc/rok) umieszczony na spojeniu ładunku. Nie stosować produktu po upływie terminu ważności.
- **Temperatura ładunku podczas stosowania:** +5°C do 40°C / 41°F do 104°F.
- **Warunki transportu i przechowywania:** W chłodnym, suchym i zaciemnionym miejscu, w temperaturze od 5°C do 25°C / od 41°F do 77°F.
- W przypadku zastosowań, które nie są opisane w niniejszej instrukcji stosowania lub wykraczają poza specyfikację, należy skonsultować się z serwisem Hilti.
- **Częściowo zużyte ładunki foliowe należy wykorzystać w ciągu czterech tygodni.** Nie do końca zużyte ładunki przechowywać z nakręconym mieszaczem w zalecanych warunkach przechowywania. W przypadku dalszego korzystania nakręcić nowy mieszacz i odrzucić początkową porcję żywicy.

A OSTRZEŻENIE

A W przypadku nieumiejętnego obchodzenia się z żywicą możliwe jest jej rozbrzygniwanie. Kontakt żywicy z oczami może prowadzić do trwałego uszkodzenia oczu!

- Podczas pracy nosić szczelne okulary ochronne, rękawice ochronne i odzież roboczą!
- Nie rozpoczynać wyciskania bez odpowiednio założonego mieszacza!
- W przypadku użycia węża przedłużającego: Początkowej porcji żywicy używać jedynie z dostarczonym mieszaczem (nie używać z wężem przedłużającym).
- Przed wyciskaniem nowego ładunku foliowego nakręcić nowy mieszacz. Zwracać uwagę na pewne zamocowanie.
- Ostrożnie! Nie wolno odkręcać mieszacza, jeśli narzędzie znajduje się pod ciśnieniem. Najpierw należy nacisnąć przycisk odblokowujący na urządzeniu, aby uniknąć rozbrzygnięć żywicy.
- Używać wyłącznie typu mieszacza dostarczonego razem z żywicą. Pod żadnym pozorem nie dokonywać zmian w mieszaczu.
- Nigdy nie stosować uszkodzonych ładunków foliowych i/lub uszkodzonych lub mocno zabrudzonych kaset.

A Niedostateczne oczyszczenie wywierconego otworu powoduje niedostateczną wytrzymałość lub uszkodzenie mocowania. Przed wypełnieniem należy osuszyć i oczyścić otwory z drobin gruzu po wierceniu, pyłu, wody, łożu, oleju, smaru i innych zanieczyszczeń.

- Wiertła rurowe Hilti TE-CD, TE-YD muszą być używane w połączeniu z prawidłowo konserwowanym odkurzaczem Hilti. Model i wydajność (natężenie przepływu objętościowego) odkurzacza muszą być zgodne z wyszczególnionymi w tabeli akcesoriów.
- Przedmuchiwanie wywierconego otworu – otwór przedmuchać pozbawionym oleju powietrzem, aż wypływające powietrze będzie pozbawione pyłu.
- Wypłukanie otworu – wypłukać wodą pod normalnym ciśnieniem, dopóki nie zacznie wypływać czysta woda.
- Ważne! Przed wypełnieniem żywica, należy usunąć wodę z otworu i przedmuchać go sprężonym powietrzem bez zanieczyszczeń olejowych, do całkowitego osuszenia otworu (nie stosować w otworach wywierconych wiertłem udarowym do zastosowań pod wodą).
- Czyszczenie otworu szczotką – tylko szczotką stalową dopasowaną do wielkości otworu. Podczas czyszczenia otworu szczotką powinno wyczuwać się opór – jeśli tak nie jest, oznacza to, że szczotka jest za duża i należy ją wymienić.

A Zapewnić, by wypełnienie otworu następowało od dna otworu, aby nie tworzyły się pęcherzyki powietrza.

- W razie potrzeby zastosować przedłużki, aby dotrzeć do dna otworu.
- W przypadku zastosowań nad głową operatora zastosować osprzęt HIT-SZ/JP i uważać szczególnie podczas wkładania elementu mocującego. Z otworu może wydostawać się nadmiar żywicy. Upewnić się, że żywica nie kapie na użytkownika.
- Jeśli na otwarty ładunek foliowy zostanie nakręcony nowy mieszacz, również należy odrzucić pierwszą porcję żywicy.
- Do każdego nowego ładunku foliowego należy używać nowego mieszacza.

A Nieprzestrzeżenie zaleceń może spowodować niedostateczną wytrzymałość mocowania!

Lepicí hmota pro železobeton a upevňování kotev do betonu

- ▶ Před použitím si přečtete tento návod k použití a dodržujte bezpečnostní předpisy.
- ▶ Řiďte se bezpečnostním listem výrobku.

HITI HIT-RE 500 V3

Obsahuje: Bisphenol-A-Epichlorhydrin Epoxy resin Average MW < 700 (A); Trimethylolpropane triglycidylether (A); 2-methyl-1,5-pentanediamine (B); m-Xylylenediamine (B);



Nebezpečí

- | | |
|------|--|
| H314 | Způsobuje těžké poleptání kůže a poškození očí.(B) |
| H317 | Může vyvolat alergickou kožní reakci. (A,B) |
| H335 | Může způsobit podráždění dýchacích cest. (A,B) |
| H360 | Může poškodit reprodukční schopnost nebo plod v těle matky (A) |
| H411 | Toxický pro vodní organismy, s dlouhodobými účinky. (A) |

P280 Použijte ochranné rukavice/ochranný oděv/ochranné brýle/obličejový štít.

P262 Nie wprowadzać do oczu, na skórę lub na odzież

P302+352 PŘI STYKU S KÚŽÍ: Omyjte velkým množstvím vody a mýdla

P305+P351+P338 PŘI ZASAŽENÍ OČÍ: Několik minut opatrně vyplachujte vodou. Vyměňte kontaktní čočky, jsou-li nasazeny a pokud je lze vyjmout snadno. Pokračujte ve vyplachování.

P333+P313 Při podráždění kůže nebo výrazce: Vyhledejte lékařskou pomoc/ošetření.

P337+P313 Přetrvává-li podráždění očí: Vyhledejte lékařskou pomoc/ošetření.

Doporučení pro osobní ochranné pomůcky:

Ochrana očí: Uzavřené ochranné brýle, např. #02065449 bezpečnostní brýle PP EY-CA NCH čiré; #2065591 ochranné brýle PP EY-HA R HC/AF čiré;

Ochranné rukavice: EN 374. materiál rukavic: nitrilový kaučuk, NBR.

Pomocí organizačních opatření je třeba zabránit přímému kontaktu s chemikálií/výrobkem/přípravkem.

Za definitivní výběr vhodných ochranných pomůcek odpovídá uživatel.

Pokyny ohledně likvidace

Prázdňé kapsle:

- ▶ Směšovač nechte našroubovaný a zlikvidujte prostřednictvím národních sběrných systémů: Zelený bod – nebo odpadový kód EAK: 15 01 02 obaly z plastu.



Plně nebo částečně vyprázdňené kapsle:

- ▶ Zlikvidujte v souladu s úředními předpisy jako nebezpečný odpad.
 - Odpadový kód EAK: 20 01 27* barvy, tiskařské barvy, lepidla a syntetické pryskyřice obsahující nebezpečné látky.
 - Nebo odpadový kód EAK: 08 04 09* odpady lepidel a těsnících hmot obsahující organická rozpouštědla nebo jiné nebezpečné látky.

Obsah: 330 ml / 11.1 fl.oz 500 ml / 16.9 fl.oz

Hmotnost: 465 g / 16.4 oz 705 g / 24.8 oz

Záruka: Informace o záruce viz všeobecné obchodní podmínky firmy Hilti.

Nedodržení tohoto návodu k montáži, použití jiných kotev než Hilti, špatné nebo problematické vlastnosti betonu a speciální použití mohou ovlivnit spolehlivost a výkon upevnění.

Informace o výrobku

CS

- Uchovávejte tento návod k použití vždy u výrobku.
- Jiným osobám předávejte výrobek pouze s návodem k obsluze.
- **Bezpečnostní list:** Než začnete pracovat, přečtěte si bezpečnostní list.
- **Datum trvanlivosti:** Zkontrolujte datum trvanlivosti (měsíc/rok) na spojovacím díle kapsle. Po tomto datu se výrobek již nesmí používat.
- **Teplota kapsle během používání:** +5 °C až 40 °C / 41 °F až 104 °F.
- **Transportní a skladovací podmínky:** v chladu, suchu a temnu při +5 °C až 25 °C / 41 °F až 77 °F.
- U použití, která nejsou popsána v tomto návodu k použití nebo vybočují ze specifikace, se obraťte na společnost Hilti.
- **Zcela nepotřebované kapsle musí být použity během čtyř týdnů.** Směšovač ponechte našroubovaný na kapsli a tu předepsaným způsobem uložte. Při dalším použití našroubujte nový směšovač a první dávku adhezivní malty vyhodte.

VAROVÁNÍ

▲ Při neodborné manipulaci může lepicí hmota vystříknout. Kdyby lepicí hmota vnikla do očí, mohla by způsobit trvalé poškození zraku!

- Při práci noste přiléhající uzavřené ochranné brýle, ochranné rukavice a pracovní oděv!
- Nikdy s vytlačováním nezačínajte bez řádné našroubovaného směšovače!
- Při použití prodlužovací hadice: První dávku lepicí hmoty z dodaného směšovače (ne z prodlužovací hadice) vyhodte.
- Před vytlačováním nové kapsle našroubujte nový směšovač. Dbejte na pevné usazení.
- Upozornění! Nikdy směšovač neodšroubovávejte, když je systém pod tlakem. Napřed stiskněte na nářadí odbokovací tlačítko, aby nedošlo k rozstříknutí lepicí hmoty.
- Používejte výhradně typ směšovače dodávaný s lepicí hmotou. Směšovač za žádných okolností nepozměňujte.
- Nikdy nepoužívejte poškozené kapsle a/nebo poškozené nebo znečištěné kazety.

▲ Nízká zatížitelnost / selhání upevnění vlivem nedostatečně vycištěných vyvrtných otvorů. Před injektáží musí být vyvrtné otvory suché a vycištěné od vrtné drti, prachu, vody, ledu, oleje, tuku a ostatních nečistot.

- Duté vrtáky Hilti TE-CD, TE-YD se musejí používat ve spojení se správně udržovaným vysavačem Hilti s modelem a kapacitou sání (objemový průtok) podle tabulky příslušenství.
- Vyfoukní vyvrtných otvorů – vyvrtný otvor vyfoukejte vzduchem bez oleje, až přestane vyletovat prach.
- Vypláchnutí vyvrtných otvorů – vyvrtný otvor vypláchněte hadicí s vodou při normálním vodovodním tlaku, až odtéká čistá voda.
- Důležité! Před plněním lepicí hmotou odstraňte z vyvrtného otvoru vodu a vyfoukejte ho vzduchem bez oleje tak, aby byl úplně suchý (nelze použít u otvorů vyvrtných s přiklepem pod vodou).
- Vykartáčování vyvrtného otvoru – pouze vhodným ocelovým kartáčem. Při vykartáčování vyvrtného otvoru byste měli na kartáči cítit odpor – pokud tomu tak není, je kartáč příliš malý a je třeba ho vyměnit.

▲ Zajistěte, aby se vyvrtné otvory plnily ode dna a nevznikaly tak vzduchové bubliny.

- Abyste dosáhli dna otvoru, použijte v případě potřeby prodlužovací díl.
- Při práci nad hlavou použijte příslušenství HIT-SZ/IP a dávejte pozor zejména při zavádění upevňovaného prvku. Z vyvrtného otvoru může vytékat přebytečná lepicí hmota. Zajistěte, aby na uživatele žádná lepicí hmota nekapala.
- Pokud našroubujete na již otevřenou kapsli nový směšovač, první dávku rovněž zahodte.
- Pro každou novou kapsli použijte nový směšovač.

▲ Nedodržování pokynů může mít za následek selhání upevnění!

Spájacia malta na upevňovanie betonárskej ocele a kotiev do betónu

- Pred použitím si prečítajte tento návod na používanie a dodržiavajte bezpečnostné predpisy.
- Dodržiavajte údaje uvedené na karte bezpečnostných údajov výrobku.

HIT-RE 500 V3

Obsahuje: Bisphenol-A-Epichlorhydrin Epoxy resin Average MW < 700 (A); Trimethylolpropane triglycidylether (A); 2-methyl-1,5-pentanediamine (B); 1,3-benzéndimetanamín (B);



(A,B)



(A,B)



(A)



(A)



Nebezpečenstvo

- H314 Spôsobuje vážne poleptanie kože a poškodenie očí. (B)
H317 Môže vyvolať alergickú kožnú reakciu. (A,B)
H335 Môže spôsobiť podráždenie dýchacích ciest. (A,B)
H360 Môže spôsobiť poškodenie plodnosti alebo nenarodeného dieťaťa (A)
H411 Toxický pre vodné organizmy, s dlhodobými účinkami.(A)

P280 Noste ochranné rukavice/ochranný odev/ochranné okuliare/ochranu tváre.

P262 Zabráňte kontaktu s očami, pokožkou alebo odevom

P302+352 PRI KONTAKTE S POKOŽKOU: Umyte veľkým množstvom vody a mydla

P305+P351+P338 PO ZASIAHNUTÍ OČÍ: Niekoľko minút ich opatrne vyplachujte vodou. Ak používate kontaktné šošovky a ak je to možné, odstráňte ich. Pokračujte vo vyplachovaní.

P333+P313 Ak sa prejaví podráždenie pokožky alebo sa vytvorila vyrážka: vyhľadajte lekársku pomoc/starostlivosť.

P337+P313 Ak podráždenie očí pretrváva: vyhľadajte lekársku pomoc/starostlivosť.

Odporúčania týkajúce sa osobných ochranných prostriedkov:

Ochrana očí: tesniace okuliare napr. #02065449 bezpečnostné okuliare PP EY-CA NCH (čire);

#2065591 ochranné okuliare PP EY-HA R HC/AF čire;

ochranné rukavice: EN 374; materiál rukavic: nitrilový kaučuk, NBR

Organizačnými opatreniami zabráňte priamemu kontaktu s chemikáliou/výrobkom/prípravkom.

Za definitívny výber vhodných osobných ochranných prostriedkov zodpovedá používateľ.

Upozornenia vzťahujúce sa na likvidáciu

Prázdne obaly:

- Zmiešavač nechajte naskrutkovaný a obaly zlikvidujte prostredníctvom národných zberných systémov „Zelený bod“
– alebo odpadový kód EAK: 15 01 02 obaly z plastu.



Plné alebo čiastočne vyprázdnené obaly:

- Zlikvidujte v súlade s úradnými predpismi ako nebezpečný odpad.
 - Kód kategórie odpadov EAK: 20 01 27* farby, tlačiarenské farby, lepidlá a syntetické živice obsahujúce nebezpečné látky.
 - alebo odpadový kód EAK: 08 04 09* odpadové lepidlá a tesniace materiály obsahujúce organické rozpúšťadlá alebo iné nebezpečné látky.

Obsah: 330 ml/11.1 fl.oz 500 ml/16.9 fl.oz

Hmotnosť: 465 g/16.4 oz 705 g/24.8 oz

Záruka: Informácie o záruke nájdete vo všeobecných obchodných podmienkach Hilti.

Nedodržiavanie tohto návodu na montáž, používanie kotiev iných výrobcov ako Hilti, zlé alebo otázne vlastnosti betónu, ako aj špeciálne aplikácie môžu ovplyvniť spoľahlivosť a výkon upevnení.

Informácia o výrobku

- Tento návod na používanie odkladajte vždy spolu s výrobkom.
- Výrobok odovzdávajte iným osobám len spolu s návodom na používanie.
- **Karta bezpečnostných údajov:** Pred začatím práce si pozrite kartu bezpečnostných údajov.
- **Dátum použiteľnosti:** Skontrolujte dátum použiteľnosti (mesiac/rok) na spojovacej časti obalu. Po uplynutí tohto dátumu výrobok už nepoužívajte.
- **Teplota balenia počas používania:** +5 °C až 40 °C/41 °F až 104 °F.
- **Podmienky prepravy a skladovania:** v chlade, suchu a tme, pri teplote +5 °C až 25 °C/41 °F až 77 °F.
- Pri aplikáciách, ktoré neboli opísané v predkladanom návode na používanie alebo sú mimo špecifikácií, sa prosím, obráťte na firmu Hilti.
- **Neúplne spotrebované fóliové obaly je nutné ďalej použiť v priebehu štyroch týždňov.** Zmiešavač nechajte naskrutkovaný a obal uskladnite podľa predpisov. Pri ďalšom používaní naskrutkujte nový zmiešavač a prvotnú lepiacu hmotu nepoužívajte.

sk

VAROVANIE

▲ Pri neodbornej manipulácii môže dôjsť k vykstreknutiu malty. Po vniknutí do očí môže malta spôsobiť trvalé poškodenie zraku!

- Pri práci noste tesne priliehajúce ochranné okuliare, ochranné rukavice a pracovné oblečenie!
- Nikdy s vytláčaním nezačínajte bez riadne naskrutkovaného zmiešavača!
- Pri použití predlžovacej hadice: Počiatočný výtok malty odstráňte len cez dodaný zmiešavač (nie cez predlžovaciu hadicu).
- Pred vytláčaním nového fóliového obalu naskrutkujte nový zmiešavač. Dbajte na spoľahlivé upevnenie.
- Pozor! Nikdy zmiešavač neodsukrukovajte, keď je systém pod tlakom. Najprv stlačte na náradí odbokovacie tlačidlo, aby nedošlo k rozstreknutiu lepiacej hmoty.
- Používajte výlučne typ zmiešavača dodávaný s maltou. Za žiadnych okolností nerobte v zmiešavači nedovolené zásahy.
- Nikdy nepoužívajte poškodené fóliové obaly a/alebo poškodené alebo znečistené kazety.

▲ Pri nedostatočnom vycistení vyvrtaného otvoru hrozí vznik nesprávnych hodnôt pevnosti a držania alebo zlyhanie upevnenia. Pred injektovaním musia byť vyvrtané otvory suché a očistené od úlomkov a kalu z vrtania, prachu, vody, ľadu, oleja, tuku alebo od iných nečistôt.

- Hilti duté vrtáky TE-CD, TE-YD musia byť používané spolu s vhodným vysávačom Hilti, ktorého model a sací výkon (objemový prietok) sú uvedené na tabuľke príslušenstva.
- Vyfukovanie vyvrtaného otvoru – vyvrtaný otvor vyfukujte vzduchom bez prítomnosti oleja, až kým nebude spätný prúd vzduchu bez prachu.
- Vyplachovanie vyvrtaného otvoru – pomocou hadice s vodou pri normálnom tlaku vo vedení vyplachujte otvor dovtedy, kým nebude vytekať čistá voda.
- Dôležité! Pred plnením maltou odstráňte z vyvrtaného otvoru vodu a vzduchom bez oleja ho vyfúkajte, aby bol úplne suchý (nie pri otvoroch vrtaných vrtácom kladivom pod vodou).
- Vykefovanie vyvrtaného otvoru – len vhodnou oceľovou kefou. Pri kefovaní vyvrtaného otvoru by ste mali na kefe cítiť odpor – ak to tak nie je, je kefa príliš malá a treba ju vymeniť.

▲ Uistite sa, že naplnenie vyvrtaného otvoru sa vykonáva odo dna otvoru, aby nevznikli žiadne vzduchové bubliny.

- Aby ste dosiahli až na dno vyvrtaného otvoru, použite v prípade potreby predĺženie.
- Pri použití nad hlavou použite príslušenstvo HIT-SZ/IP a dávajte pozor predovšetkým pri zavádzaní upevňovacieho prvku.
- Z vyvrtaného otvoru môže vytekať prebytočná malta. Zaisťte, aby na používateľa nekvapkala malta.
- Pokiaľ naskrutkujete na už otvorený fóliový obal nový zmiešavač, prvú dávku taktiež zahodte.
- Pre každý nový fóliový obal použite nový zmiešavač.

▲ Nedodržiavanie pokynov môže mať za následok zlyhanie upevnenia!

Injekteringsmassa för armeringsjärnfästen och infästningar i betong

- ▶ Läs bruksanvisningen och observera säkerhetsföreskrifterna före användning.
- ▶ Läs produktens säkerhetsdatablad.

Hilti HIT-RE 500 V3

Innehåller: Bisphenol-A-Epichlorhydrin Epoxy resin Average MW < 700 (A); Trimethylolpropane triglycidylether (A); 2-metyl-1,5-pentandiamin (B); 1,3-bensendimetanamin (B);



(A,B)



(A,B)



(A)



(A)



Fara

H314	Orsakar allvarliga frätskador på hud och ögon.(B)
H317	Kan orsaka allergisk hudreaktion.(A,B)
H335	Kan orsaka irritation i luftvägarna. (A,B)
H360	Kan skada fertiliteten eller det ofödda barnet (A)
H411	Giftigt för vattenlevande organismer med långtidseffekter.(A)

P280 Använd skyddshandskar/skyddskläder/ögonskydd/ansiktsskydd.

P262 Får inte komma i kontakt med ögonen, huden eller kläderna

P302+352 VID HUDKONTAKT: Tvätta med mycket tvål och vatten

P305+P351+P338 VID KONTAKT MED ÖGONEN: Skölj försiktigt med vatten i flera minuter. Ta ur eventuella kontaktlinser om det går lätt. Fortsätt att skölja.

P333+P313 Vid hudirritation eller utslag: Sök läkarhjälp.

P337+P313 Vid bestående ögonirritation: Sök läkarhjälp.

Rekommendation för personlig skyddsutrustning:

Ögonskydd: Tättslutande skyddsglasögon t.ex. #02065449 skyddsglasögon PP EY-CA NCH klara #2065591 skyddsglasögon PP EY-HA R HC/AF klara

Skyddshandskar: EN 374, Material i handskar: Nitrilgummi, NBR

Direktkontakt med kemikalier/produkt/framställning ska undvikas genom organisatoriska åtgärder.

Det slutgiltiga valet av lämplig skyddsutrustning är användarens ansvar.

Anvisningar om avfallshantering

Tömda förpackningar:

- ▶ Låt blandningsröret sitta kvar och avfallshandera enligt föreskrivna nationella rutiner (gröna punkten)
 - eller enligt EAK-avfallskod: 15 01 02 förpackningar av plast.



Fulla eller delvis tömda förpackningar:

- ▶ Avfallshanderas som miljöfarligt avfall. Följ gällande bestämmelser.
 - EAK-avfallskod: 20 01 27* färger, tryckfärger, lim och konstharter, som innehåller farliga ämnen.
 - eller enligt EAK-avfallskod: 08 04 09* rester av bindemedel och tätningemedel som innehåller organiska lösningsmedel eller andra farliga ämnen.

Innehåll: 330 ml/11.1 fl.oz 500 ml/16.9 fl.oz

Vikt: 465 g/16.4 oz 705 g/24.8 oz

Garanti: Information om garantin hittar du i Hiltis allmänna köpvillkor.

Om denna monteringsanvisning inte följs, om ankare från andra tillverkare än Hilti används samt vid dåliga eller tvivelaktiga betongegenskaper och speciella tillämpningar kan tillförlitligheten och effekten hos infästningarna påverkas negativt.

Produktinformation

- Förvara alltid bruksanvisningen tillsammans med produkten.
- Låt bruksanvisningen följa med om du överläter produkten till en annan person.
- **Säkerhetsdatablad:** Läs säkerhetsdatabladet innan du påbörjar arbetet.
- **Hållbarhetsdatum:** Kontrollera hållbarhetsdatumet (månad/år) på förpackningens anslutningsdel. Produkten får inte användas efter utgångsdatum.
- **Förpackningstemperatur under användning:** +5 °C till 40 °C/41 °F till 104 °F.
- **Transport- och förvaringsvillkor:** svalt, torrt och mörkt vid +5 °C till 25 °C/41 °F till 77 °F.
- Kontakta Hilti vid användningsområden som inte beskrivs i bruksanvisningen eller ligger utanför specifikationerna.
- **Folieförpackningar som inte är helt förbrukade måste användas inom fyra veckor.** Låt i så fall blandningsröret sitta kvar och förvara förpackningen enligt föreskrifterna. Vid fortsatt användning skruvas ett nytt blandningsrör på och uttrinnande massa kasseras.

SV

WARNING

- ⚠ Vid felaktig hantering kan massan spruta ut. Hamnar massan i ögonen kan det leda till bestående ögonskador!**
 - Bär alltid tättslutande skyddsglasögon, skyddshandskar och arbetskläder vid arbetet!
 - Börja aldrig med frampressningen utan att ha skruvat fast blandningsröret ordentligt!
 - Vid användning av förlängnings slang: Använd endast det medföljande blandningsröret vid kassering av första injekteringsmassa (inte förlängnings slangen).
 - Skruva på ett nytt blandningsrör innan du börjar använda en ny folieförpackning. Se till att det sitter ordentligt fast.
 - Se upp! Skruva aldrig av blandningsröret när systemet är trycksatt. Tryck först på spärren på enheten för att undvika att massan sprutas ut.
 - Använd enbart den typ av blandningsrör som levereras tillsammans med massan. Blandningsröret får inte på några villkor ändras.
 - Använd aldrig skadade folieförpackningar och/eller skadade eller starkt nedsmutsade kassetter.
- ⚠ Otillfredsställande värden för hållbarhet/ej fungerande infästning på grund av otillräcklig rengöring av borrhålet. Före injekteringen måste borrhålen vara torra och fria från borkkax, damm, vatten, is, olja, fett och andra föroreningar.**
 - Hilti sugborrar TE-CD och TE-YD måste användas tillsammans med en korrekt underhållen Hilti-dammsugare med en modell och sugkapacitet (volymflöde) enligt tillbehörstabellen.
 - Utblåsning av borrhål – blås igenom borrhålet med oljefri luft, tills den returnerade luften är fri från damm.
 - Genomspolning av borrhål – spola igenom med vattenslang och normalt ledningstryck tills klart vatten flödar ut.
 - Obs! Före påfyllning av massa ska vattnet avlägsnas från borrhålet, som blåses ur med oljefri tryckluft tills det är helt torrt (kan inte användas på hammarborrade borrhål under vatten).
 - Borsta ur borrhålet – använd enbart passande stålborste. Vid urborstning av borrhålet ska det märkas ett motstånd från borsten – om inte är borsten för liten och måste bytas ut.
- ⚠ Se till att borrhålsfyllningen utförs ända nedifrån borrhålsbotten, så att inga luftblåsar bildas.**
 - Använd vid behov förlängningar så att du når ända ner till borrhålets botten.
 - Använd tillbehöret HIT-SZ/IP vid arbeten ovanför huvudhöjd och var då särskilt försiktig när du för in fästelementet. Överflödigt massa kan tränga ut ur borrhålet. Se till att ingen massa rinner ner på användaren.
 - Om ett nytt blandningsrör skruvas på en redan öppnad folieförpackning kastas de första slaglängderna.
 - Använd ett nytt blandningsrör för varje ny folieförpackning.
- ⚠ Om anvisningarna inte följs kan det leda till att infästningen inte håller!**

Klæbemørtel til fastgørelse af betonjern og ankre i beton

- Læs brugsanvisningen igennem før brug, og overhold sikkerhedsforskrifterne.
- Se produktets sikkerhedsdatablad.

Hilti HIT-RE 500 V3

Indeholder: Bisphenol-A-Epichlorhydrin Epoxy resin Average MW < 700 (A); Trimethylolpropane triglycidylether (A); 2-methyl-1,5-pentandiamin (B); 1,3-benzendimetanamin (B);



(A,B)



(A,B)



(A)



(A)



Fare

- H314 Forårsager svære forbrændinger af huden og øjenskader. (B)
H317 Kan forårsage allergisk hudreaktion. (A,B)
H335 Kan forårsage irritation af luftvejene. (A,B)
H360 Kan skade forplantningsevnen eller det ufødte barn (A)
H411 Giftig for vandlevende organismer, med langvarige virkninger.(A)

P280 Bær beskyttelseshandsker/beskyttelsestøj/øjenskyttelse/ansigtsbeskyttelse.

P262 Må ikke komme i kontakt med øjne, hud eller tøj

P302+352 VED KONTAKT MED HUDEN: Vask med rigeligt sæbe og vand

P305+P351+P338 VED KONTAKT MED ØJNENE: Skyl forsigtigt med vand i flere minutter. Fjern eventuelle kontaktlinser, hvis dette kan gøres let. Fortsæt skylning.

P333+P313 Ved hudirritation eller udslæt: Søg lægehjælp.

P337+P313 Ved vedvarende øjenirritation: Søg lægehjælp.

Anbefaling vedrørende personlige værnemidler:

Øjenværn: Tætsluttende beskyttelsesbriller f.eks. #02065449 sikkerhedsbriller PP EY-CA NCH klar; #2065591 beskyttelsesbriller PP EY-HA R HC/AF klar.

Beskyttelseshandsker: EN 374. Handskemateriale: Nitrilgummi, NBR

Direkte kontakt med kemikaliet/produktet/sammensætningen skal forhindres gennem organisatoriske forholdsregler.

Det endelige valg af egnede værnemidler er brugerens ansvar.

Oplysninger om bortskaffelse

Tomme beholdere:

- Lad blanderen være skruet på, og bortskaf produktet på en kommunal genbrugsstation
– eller EAK-affaldskode: 15 01 02 Emballager af kunststof.



Fulde eller delvis tomme beholdere:

- Skal bortskaffes som særligt affald i henhold til gældende bestemmelser.
 - EAK-affaldskode: 20 01 27* maling, trykfarve, lim og kunstharpiks, der indeholder farlige stoffer.
 - eller EAK-affaldskode: 08 04 09* lim- og tætningsmasseaffald, som indeholder organiske opløsningsmidler eller andre farlige stoffer.

Indhold: 330 ml (11.1 fl.oz) 500 ml (16.9 fl.oz)

Vægt: 465 g (16.4 oz) 705 g (24.8 oz)

Garanti: Garantioplysninger, se Hiltis generelle salgsbetingelser.

Tilsidesættelse af monteringsvejledningen, anvendelse af ankre, der ikke kommer fra Hilti, dårlige eller tvivlsomme betonegenskaber samt specielle anvendelsesformål kan forringe befæstigelsesernes pålidelighed og ydelse.

Produktinformation

- Opbevar altid denne brugsanvisning sammen med produktet.
- Hvis produktet videregives til andre personer, skal brugsanvisningen følge med.
- **Sikkerhedsdatablad:** Læs sikkerhedsdatabladet igennem før arbejdet.
- **Holdbarhedsdato:** Kontrollér holdbarhedsdatoen (måned / år) på beholderens forbindelsesdel. Når holdbarhedsdatoen er overskredet, må produktet ikke længere anvendes.
- **Beholdertemperatur under brugen:** +5 °C til 40 °C/41 °F til 104 °F.
- **Transport- og opbevaringsbetingelser:** køligt, tørt og mørkt ved +5 °C til 25 °C/41 °F til 77 °F.
- Ved anvendelsesformål, som ikke er beskrevet i denne brugsanvisning eller ligger uden for specifikationerne, skal du kontakte Hilti.
- **Overskydende masse skal anvendes inden for 4 uger.** Lad blanderen sidde på beholderen, og opbevar beholderen i henhold til forskrifterne. Ved genanvendelse skal der skrues en ny mikser på, og den første mørtel skal kasseres.

ADVARSEL

⚠ Ved forkert håndtering kan mørtlen sprøjte. Øjenkontakt med mørtlen kan give permanente øjenskader!

- Bær tætsluttende beskyttelsesbriller, handsker og arbejdstøj under arbejdet!
- Påbegynd aldrig udpresning, før en blander er skruet korrekt på!
- Ved anvendelse af en forlængerslange: Kassér kun den første mørtel, der kommer ud af den medfølgende blander (ikke den, der kommer ud af forlængerslangen).
- Skru en ny blander på før udpresning af en ny beholder. Kontrollér, at den sidder korrekt.
- Forsigtigt! Skru aldrig blanderen af, når systemet står under tryk. Tryk forinden på frigøringstasten for at undgå mørtelsprøjt.
- Anvend kun den blandertype, som leveres med mørtlen. Blanderen må aldrig ændres.
- Brug aldrig ødelagte beholdere og/eller ødelagte eller snavsede kassetter.

⚠ Dårlig bindeevne/utilstrækkelig fastgørelse som følge af utilstrækkelig rengøring af borehullet. Borehullet skal før injektion være tørt og fri for boresmuld, støv, vand, is, olie, fedt eller andre urenheder.

- Hule Hilti bor TE-CD, TE-YD skal bruges sammen med en korrekt vedligeholdt Hilti støvsuger med model- og sugekapacitet (mængde-flowrate) som anført i tilbehørstabellen.
- Gennemblæsning af borehullet – blæs borehullet igennem med oliefri luft, indtil den tilbagestrømmende luft er fri for støv.
- Skylning af borehullet – skyl hullet med en vandslange ved normalt vandtryk, indtil der strømmer rent vand ud.
- Vigtigt! Før borehullet fyldes med mørtel, skal vandet fjernes, og hullet skal blæses rent med oliefri trykluft, indtil det er helt tørt (ikke anvendelig ved hammerborede borehuller ved opgaver under vand).
- Børst borehullet rent med en passende stålborste. Når borehullet børstes rent, skal der kunne mærkes en modstand ved børsten – ellers er børsten for lille og skal udskiftes.

⚠ Sørg for, at opfyldningen af borehullet påbegyndes ved bunden af hullet, så der ikke dannes luftbobler.

- Anvend om nødvendigt forlængerne for at nå helt ned til bunden af hullet.
- Anvend ved opgaver over hovedhøjde tilbehøret HIT-SZ/IP, pas især på ved indføring af befæstelseselementet.
- Overskydende mørtel kan presses ud af borehullet. Sørg for, at der ikke drypper mørtel på brugeren.
- Hvis der skrues en ny blander på en allerede åbnet foliepatron, skal de første tryk ligeledes kasseres.
- Anvend en ny blander for hver ny beholder.

⚠ Hvis anvisningerne ikke overholdes, er der risiko for, at befæstigelsen svigter!

Связующий состав для крепления арматурных стержней и анкеров в бетоне

- ▶ Перед использованием продукта прочтите эту инструкцию по применению и ознакомьтесь с указаниями по технике безопасности.
- ▶ Ознакомьтесь с информацией из сертификата безопасности продукта.

HiTi HIT-RE 500 V3

Содержит: Bisphenol-A-Epichlorhydrin Epoxy resin Average MW < 700 (A); Trimethylolpropane triglycidylether (A); 2-methyl-1,5-pentanediamine (B); m-Xylylenediamine (B);



(A,B)



(A,B)



(A)



(A)



Опасно

H314	Вызывает серьёзные ожоги кожи и повреждение глаз.(B)
H317	Может вызвать аллергическую реакцию на коже.(A,B)
H335	Может вызывать раздражение дыхательных путей. (A,B)
H360	Может нанести ущерб плодотворности или нерожденному ребенку (A)
H411	Токсично для водных организмов с долгосрочными последствиями.(A)
P280	Надеть защитные перчатки (рукавицы) / защитную одежду / защитную маску / защитные очки / защитную маску.
P262	Избегать попадания в глаза, на кожу или на одежду
P302+352	ПРИ ПОПАДАНИИ НА КОЖУ: промыть большим количеством воды с мылом
P305+P351+P338	ПРИ ПОПАДАНИИ В ГЛАЗА: Осторожно промыть глаза водой в течение нескольких минут. Снять контактные линзы, если вы ими пользуетесь и если это легко сделать. Продолжить промывание глаз.
P333+P313	При раздражении кожи или кожных высыпаниях: Обратиться за медицинской консультацией / помощью.
P337+P313	При длительном раздражении глаз: Обратиться за медицинской консультацией / помощью.

Рекомендации по выбору средств индивидуальной защиты:

Защитные очки: плотно прилегающие защитные очки, например: #02065449 защитные очки PP EY-CA NCH прозрачные; #2065591 защитные очки PP EY-HA R HC/AF, прозрачные;

Защитные перчатки: EN 374; материал: бутадиен-нитрильный каучук (СКН).

Следует избегать непосредственного контакта с химическими веществами/продуктом/составом путем принятия соответствующих организационных мер.

Ответственность за окончательный выбор того или иного защитного оснащения лежит на пользователе.

Указания по утилизации

Пустые капсулы:

- ▶ Оставить смеситель навинченным и утилизировать согласно национальным предписаниям по сбору и утилизации для упаковок с маркировкой Grüner Punkt
- или: 15 01 02 Упаковки из полимерных материалов.



Полные/частично заполненные капсулы:

- ▶ Утилизировать в соответствии с действующими нормами как отходы, подлежащие специальной обработке.
- Код отходов по ЕАК: 20 01 27* Краски, типографские краски, клеящие вещества и синтетические смолы, содержащие опасные вещества.
- или: 08 04 09* Остатки адгезивов и герметиков, содержащие органические растворители или иные опасные вещества.

Емкость: 330 мл / 11,1 жидк. унц. 500 мл / 16,9 жидк. унц.

Масса: 465 г / 16,4 унц. 705 г / 24,8 унц.

Гарантия: информацию о гарантии см. в общих условиях продажи от Hilti.

Несоблюдение данной инструкции по монтажу, использование неоригинальных анкеров (не производства фирмы Hilti), плохое или сомнительное качество бетона, а также нестандартные способы монтажа могут привести к нарушению надежности крепления.

Информация о продукте

- Храните данную инструкцию по применению всегда вместе с продуктом.
- Передавайте продукт другим лицам только вместе с инструкцией по применению.
- **Сертификат безопасности:** перед началом работ ознакомьтесь с информацией из сертификата безопасности.
- **Срок годности:** проверьте срок годности (месяц/год) на капсуле; не используйте продукт после истечения указанного срока годности.
- **Температура капсулы во время использования:** от +5 °C до 40 °C / от 41 °F до 104 °F.
- **Условия транспортировки и хранения:** хранить в прохладном, сухом и темном месте при температуре от +5 °C до 25 °C / от 41 °F до 77 °F.
- При использовании, описание которого в настоящей инструкции по применению не приводится или выходит за рамки, указанные в спецификации, обращайтесь в компанию Hilti.
- **Не использованные до конца пленочные капсулы можно использовать в течение четырех недель.** Для этого оставьте навинченный смеситель на капсуле и храните капсулу в соответствии с инструкциями. При повторном использовании навинтите новый смеситель и удалите первичный состав.

fu

ОСТОРОЖНО

⚠ При неправильном обращении возможно разбрызгивание раствора. Попадание раствора в глаза может стать причиной их серьезного поражения!

- Во время работы носите плотно прилегающие защитные очки, защитные перчатки и рабочую одежду!
- Не начинайте выдавливание без правильно навинченного смесителя!
- При использовании удлинительного шланга: удалите первичный состав только через входящий в комплект смеситель (не через удлинительный шланг!).
- Перед выдавливанием новой пленочной капсулы навинтите новый смеситель. Убедитесь в том, что смеситель привинчен плотно. Осторожно! Категорически запрещается отвинчивать смеситель, если система находится под давлением. Во избежание разбрызгивания раствора предварительно нажмите кнопку разблокировки на инструменте.
- Используйте только входящий в комплект поставки состава смеситель. Ни в коем случае не меняйте смеситель.
- Ни в коем случае не используйте поврежденные капсулы и/или поврежденные/загрязненные кассеты.

⚠ Плохое крепление/отсутствие фиксации крепления вследствие неудовлетворительной очистки отверстия. Перед инъецированием следует очистить отверстия от буровой крошки, пыли, воды, льда, масла, смазки или других загрязнений. Отверстия должны быть должны быть сухими и чистыми.

- Пустотельные буры Hilti TE-CD и TE-YD необходимо использовать в сочетании с правильно подключенным пылесосом Hilti, модель и мощность всасывания которого (объемная скорость потока) соответствуют указанным в таблице информации о дополнительных принадлежностях.
- Продувка отверстия: продувайте отверстие воздухом, очищенным от масла, до выхода из отверстия воздуха без пыли.
- Промывка отверстия: с помощью водяного шланга при нормальном давлении промывайте отверстие до выхода чистого воды.
- Важно! Перед заполнением раствором из отверстия следует удалить воду и продукт его сжатый воздухом, очищенный от масла, до полного просыхания (данное указание не относится к отверстиям, просверленным в режиме ударного сверления и находящимся под водой).
- Очистка с помощью ершика: прочищайте отверстие только стальным ершиком подходящего размера. При очистке отверстия ершиком должно ощущаться сопротивление; в противном случае диаметр ершика является недостаточным – используйте ершик большего диаметра.

⚠ Во избежание появления воздушных пузырей убедитесь в том, что заполнения отверстия происходит от его основания.

- При необходимости используйте удлинитель, чтобы доставать до основания отверстия.
- При выполнении работ над головой используйте дополнительное приспособление HIT-SZ/IP и будьте особенно внимательны при установке (вводе) крепежного элемента. Из отверстия могут выходить излишки раствора. Убедитесь в том, что раствор не попадает на пользователя.
- Если новый смеситель навинчивается на уже открытую пленочную капсулу, также следует удалить первые порции состава.
- Для каждой новой капсулы необходимо использовать новый смеситель.

⚠ Несоблюдение указаний может привести к отсутствию фиксации крепления!

Kiinnitysmassa betonirautojen ja ankkurien kiinnittämiseen betoniin

- Lue käyttöohjeet ennen käyttöä ja noudata turvallisuusmääräyksiä.
- Ota tuotteen käyttöturvallisuustiedote huomioon.

Hiiti HIT-RE 500 V3

Sisältää: Bisphenol-A-Epichlorhydrin Epoxy resin Average MW < 700 (A); Trimethylolpropane triglycidylether (A); 2-methyl-1,5-pentanediamine (B); 1,3-bentseenidimetanamiini (B);



(A,B)



(A,B)



(A)

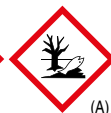

(A)



Vaara

- H314 Voimakkaasti ihoa syövyttävää ja silmiä vaurioittavaa.(B)
 H317 Voi aiheuttaa allergisen ihoreaktion.(A,B)
 H335 Saattaa aiheuttaa hengitysteiden ärsytystä. (A,B)
 H360 Saattaa heikentää hedelmällisyyttä tai vaurioittaa sikiötä (A)
 H411 Myrkyllistä vesieläimille, pitkäaikaisia haittavaikutuksia.(A)

P280 Käytä suojakäsineitä/suojavaatetusta/silmiensuojainta/kasvonsuojainta.

P262 Varo kemikaalin joutumista silmiin, iholle tai vaatteisiin

P302+352 JOS KEMIKAALIA JOUTUU IHOLLE: Pese runsaalla vedellä ja saippualla

P305+P351+P338 JOS KEMIKAALIA JOUTUU SILMIIN: Huuho huolellisesti vedellä usean minuutin ajan. Poista piilolinssit, edical voi tehdä helposti. Jatka huuhtomista.

P333+P313 Jos ilmenee ihoärsytystä tai ihottumaa: Hakeudu lääkäriin.

P337+P313 J os silmä-ärsytys jatkuu: Hakeudu lääkäriin.

Suosittelava henkilökohtainen suojavarustus:

Silmäsuojat: Tiiviit suojalasit, esimerkiksi #02065449 turvasuojalasit PP EY-CA NCH kirkaat; #2065591 suojalasit PP EY-HA R HC/AF kirkaat;

Suojakäsineet: EN 374. Suojakäsineiden materiaali: nitriliikumi, NBR

Suoraa kosketusta kemikaalin/tuotteen kanssa on välitettävä tarvittavilla toimenpiteillä.

Käyttäjää vastaa soveltuvan suojavarustuksen lopullisesta valinnasta.

Hävittämishojeita

Tyhjät patruunat:

- Anna sekoitinkärjen jäädä paikalleen ja hävitä pakkaus jätteenkeräyspisteeseen viemällä
 - Tai EAK-jätekodei: 15 01 02 muovipakkaukset.



Täydet tai osittain tyhjentyneet patruunat:

- Hävitettävä voimassa olevien ongelmajättemääräysten mukaisesti.
 - EAK-jätekodei: 20 01 27* maalit, painovärit, liimat ja hartsit, jotka sisältävät vaarallisia aineita.
 - Tai EAK-jätekodei: 08 04 09* liima- ja tiivistysmassajätteet, jotka sisältävät orgaanisia liuotainaineita tai muita vaarallisia aineita.

Sisältö: 330 ml / 11.1 fl.oz 500 ml / 16.9 fl.oz

Paino: 465 g / 16.4 oz 705 g / 24.8 oz

Takuu: Takuutiedot, ks. Hiltin yleiset myyntiehdot.

Tämän kiinnitysohjeen noudattamatta jättäminen, muiden kuin Hilti-ankkureiden käyttö, betonin huonot tai epäilyttävät ominaisuudet sekä käyttö erityiskohteissa saattavat heikentää kiinnitysten luotettavuutta ja kestävyyttä.

Tuotetiedot

- Säilytä käyttöohje aina yhdessä tuotteen kanssa.
- Luovuta tuote toiselle henkilölle vain käyttöohjeen kanssa.
- **Käyttöturvallisuustiedote:** Lue käyttöturvallisuustiedote ennen tuotteen käyttämistä.
- **Viimeinen käyttöpäivä:** Tarkasta tuotteen viimeinen käyttöpäivä (kuukausi/vuosi) pakkauksen kiinnitysosassa. Tuotetta ei enää saa käyttää viimeisen käyttöpäivän jälkeen.
- **Pakkauksen lämpötila käytön aikana:** +5 °C – 40 °C / 41 °F – 104 °F.
- **Kuljetus ja varastointi:** Viileässä, kuivassa ja pimeässä, lämpötila välillä +5 °C ja 25 °C / 41 °F ja 77 °F.
- Jos aiot käyttää tuotetta tavalla tai tarkoitukseen, jota ei ole kuvattu tässä käyttöohjeessa tai joka ei ole mainittujen spesifikaatioiden mukainen, ota yhteys Hiltiin.
- **Avattu patruuna on käytettävä neljän viikon kuluessa.** Anna täynnä olevan sekoitinkärjen olla paikallaan kiinniruvuttuna ja varastoi patruuna ohjeiden mukaisesti. Kun jatkat patruunan käyttämistä, kierrä uusi sekoitinkärki kiinni patruunaan ja hävitä ensimmäinen kiinnitysmassamäärä.

VAROITUS

- ▲ Virheellisen käsittelyn ja toiminnan seurauksena kiinnitysmassaa voi roiskua. Kiinnitysmassan joutuminen silmään voi aiheuttaa pysyvän silmävamman!**
 - Työskennellessä on käytettävä tiiviitä suojalaseja, suojakäsineitä ja suojavaatetusta!
 - Älä koskaan aloita kiinnitysmassan puristamista ilman ohjeenmukaisesti kiinnitettyä sekoitinkärkeä!
 - Jos käytät jatkoletkua: Hävitä vain mukana toimitetusta sekoitinkärjestä (ei jatkoletkusta) tuleva ensimmäinen kiinnitysmassamäärä.
 - Ennen uuden patruunan puristamista kiinnitä uusi sekoitinkärki. Varmista kunnollinen kiinnitys.
 - Huomio! Älä koskaan irrota sekoitinkärkeä, kun järjestelmässä on paine. Paina ensin vapautuspainiketta laitteessa, jotta vältät kiinnitysmassaroiskeet.
 - Käytä vain kiinnitysmassan mukana toimitettua sekoitinkärkityyppiä. Sekoitinkärkeä ei missään tapauksessa saa muuttaa.
 - Älä koskaan käytä vahingoittunutta patruunaa ja / tai vaurioitunutta tai likaantunutta kasettia.
- ▲ Porareian likaisuus aiheuttaa huonon pysymisen tai kiinnityksen pettämisen. Ennen tuotteen täyttämistä porareikään varmista, että porareikä on kuiva ja ettei silinä ole porausjätettä, pölyä, vettä, jäätä, öljyä, rasvaa tai muita epäpuhtauksia.**
 - Hiltin onteloporanteriä TE-CD, TE-YD on käytettävä yhdessä asianmukaisesti huolletun Hilti-pölynimurin kanssa, jonka malli ja imukapasiteetti (tilavuusvirtausmäärä) on lisävarustetietalukon tietojen mukainen.
 - Puhalla porareikä öljyttömällä paineilmalla puhtaaksi, kunnes reikästä tuleva ilma on pölytöntä.
 - Huuhtele porareikä vesiletkua käyttäen vesijohtojärjestelmän paineisella vedellä, kunnes reikästä virtaa kirkasta vettä.
 - Tärkeää! Ennen kuin täytät reiän kiinnitysmassalla, poista porareikästä vesi ja puhalla reikä öljyttömällä paineilmalla täysin puhtaksi (ei sovellettavissa, jos kiinnittämistä varten on iskuporattu vedenalainen porareikä).
 - Puhdista porareikä harjaamalla sopivan kokoisella teräsharjalla. Kun puhdistat porareikää harjalla, harjassa pitää tuntua vastusta – ellei tunnu, harja on liian pieni ja se on vaihdettava.
- ▲ Varmista, että täytät porareian reiän pohjalta aloittaen, jotta massan sisään ei jää ilmapuolia.**
 - Tarvittaessa käytä jatkoa, jotta pääset porareian pohjaan saakka.
 - Kun teet työtä pään yläpuolelle, käytä lisävarustetta HIT-SZ/IP ja ole tarkka, kun asetat kiinnityselementtiä paikalleen. Liika kiinnitysmassa voi pursua ulos porareikästä. Varmista, ettei kiinnitysmassaa tipu kenenkään päälle.
 - Kun kiinnität uuden sekoitinkärjen jo avattuun patruunaan, ensimmäiset kiinnitysmassamäärät on myös hävitettävä.
 - Jokaisen uuden patruunan kanssa on käytettävä uutta sekoitinta.
- ▲ Ohjeiden noudattamatta jättäminen voi johtaa kiinnityksen pettämiseen!**

Festemasse for armeringsstål- og plugginnfesting i betong

- ▶ Før bruk må denne bruksanvisningen og sikkerhetsforskriftene leses og overholdes.
- ▶ Følg sikkerhetsdatabladet for produktet.

Hiti HIT-RE 500 V3

Inneholder: Bisphenol-A-Epichlorhydrin Epoxy resin Average MW < 700 (A); Trimethylolpropane triglycidylether (A); 2-metyl-1,5-pentanediamine (B); m-Xylen (B);



(A,B)



(A,B)



(A)



(A)



Fare

- H314 Gir alvorlige etseskader på hud og øyne.(B)
H317 Kan utløse en allergisk hudreaksjon.(A,B)
H335 Kan forårsake irritasjon av luftveiene. (A,B)
H360 Kan skade forplantningsevnen eller gi fosterskader (A)
H411 Giftig, med langtidsvirkning, for liv i vann.(A)

P280 Benytt vernehansker/vernetøy/øyevern/ansiktsvern.

P262 Må ikke komme i kontakt med øyne, huden eller klær

P302+352 VED HUDKONTAKT: Vask med mye såpe og vann

P305+P351+P338 VED KONTAKT MED ØYNENE: Skyll forsiktig med vann i flere minutter. Fjern eventuelle kontaktlinser dersom dette enkelt lar seg gjøre. Fortsett skylingen.

P333+P313 Dersom det forekommer hudirritasjon eller utslett: Søk legehjelp.

P337+P313 Ved vedvarende øyeirritasjon: Søk legehjelp.

Anbefaling om personlig verneutstyr:

Øyevern: Tettsluttende vernebriller f.eks. #02065449 Sikkerhetsbriller PP EY-CA NCH, gjennomskiktige. #2065591 Vernebriller PP EY-HA R HC/AF, gjennomskiktige.

Vernehansker: EN 374. Hanskemateriale: nitrilkaustsjuk, NBR

Direkte kontakt med kjemikaliet/produktet/tilberedningen bør unngås ved hjelp av organisatoriske tiltak.

Det endelige valget av egnet verneutstyr er brukerens ansvar.

Avfallshåndtering

Tomme patroner:

- ▶ La blandedelen være påskrudd og sørg for avfallshåndtering gjennom godkjent oppsamlingsordning – eller EAK-avfallskode: 15 01 02 Forpakkinger av plast.



Fuller eller delvis tømte patroner:

- ▶ Skal avfallshåndteres som spesialavfall i samsvar med offentlige forskrifter.
 - EAK-kode: 20 01 27* Maling, trykkfarger, limstoffer og kunstharpiks som inneholder farlige stoffer.
 - eller EAK-avfallskode: 08 04 09* Limstoff- og tetningsmasseavfall som inneholder organiske løsemidler eller andre farlige stoffer.

Innhold: 330 ml / 11.1 fl.oz 500 ml / 16.9 fl.oz

Vekt: 465 g / 16.4 oz 705 g / 24.8 oz

Garantiforpliktelse: Garantiopplysninger, se generelle forretningsbetingelser fra Hilti.

Manglende overholdelse av denne monteringsveiledningen, bruk av ankere fra andre enn Hilti, dårlige eller tvilsomme betonegenskaper og spesialbruksområder kan påvirke pålitelighet og effekten i innfesting.

Produktinformasjon

- Bruksanvisningen skal alltid oppbevares sammen med produktet.
- Produktet må kun gis videre til andre dersom bruksanvisningen kan følge med.
- **Sikkerhetsdatablad:** Gjennomgå og overhold sikkerhetsdatabladet før arbeidet starter.
- **Holdbarhetsdato:** Undersøk holdbarhetsdatoen (måned/år) på patronens koblingsdel. Produktet skal ikke brukes etter utløpsdato.
- **Patronens temperatur under bruk:** +5 °C til 40 °C / 41 °F til 104 °F.
- **Transport- og lagringsforhold:** Kjølig, tørt og mørkt ved +5 °C til 25 °C / 41 °F til 77 °F.
- Ved brukstilfeller som ikke beskrives av den foreliggende bruksanvisningen, eller som ligger utenfor spesifikasjonene, vennligst henvend deg til Hilti.
- **Patroner som ikke er helt brukt opp, må brukes videre innen 4 uker.** La blandedysen være fastskrudd, og lagre patronen i henhold til anvisningene. Ved gjenbruk skal en ny blandedyse skrus på og den første mengden med masse skal kasseres.

NO

ADVARSEL

⚠ Ved uknydig håndtering kan det sprute ut masse. Øyekontakt med massen kan forårsake varige øyeskader!

- Bruk tettsluttende vernebriller, vernehansker og arbeidsklær under arbeidet!
- Start aldri utpressing uten forskriftsmessig påskrudd blandedyse!
- Ved bruk av forlengesslange:: Den første massen må kastes gjennom den leverte blandedysen (ikke gjennom forlengesslangen).
- Før utpressing av en ny patron må en ny blandedyse skrus på. Kontroller at den sitter godt.
- Merk! Skru aldri av blandedysen når systemet står under trykk. Trykk først på frigjøringsknappen på apparatet for å unngå at masse spruter ut.
- Bruk kun blandedysere som ble levert sammen med massen. Blandedysen må ikke forandres under noen omstendigheter.
- Bruk aldri skadde patroner og/eller skadde eller tilsmussede folieholdere.

⚠ Lav holdfasthet/svikt i innfesting på grunn av utilstrekkelig rengjøring av borehull. Før injisering skal borehullet være tørt og fritt for boremateriale, støv, vann, is, olje, fett og andre forurenninger.

- Hilti hulborinnsatser TE-CD, TE-YD må brukes sammen med en riktig vedlikeholdt Hilti støvsuger med modell og innsugningskapasitet (gjennomstrømningsvolum) som angitt i tilbehørstabellen.
- Utblåsing av borehullet – borehullet skal blåses ut med oljefri luft inntil den utstrømmende luften er støvfri.
- Utspyling av borehullet – spyl ut med vannslange og normalt ledningsstrykk inntil klart vann strømmer ut.
- Viktig! Før fylling med masse skal vannet fjernes fra borehullet, og det skal blåses rent med oljefri trykkluft inntil det er helt tørt (kan ikke brukes ved hammerborede borehull under vann).
- Børst rent borehullet, bruk kun en passende stålborste. Ved utbørsting av borehullet skal man kjenne motstand i børsten – ellers er børsten for liten og må skiftes ut.

⚠ Sørg for at fyllingen av borehullet skjer fra bunnen av borehullet, slik at det ikke danner seg luftbobler.

- Bruk om nødvendig forlengeren for å nå ned til bunnen av borehullet.
- Ved bruk over hodehøyde skal du bruke tilbehøret HIT-SZ/IP, og vær spesielt oppmerksom ved innføring av festeelementet. Overskudd av masse kan trenge ut av borehullet. Sørg for at masse ikke drypper ned på brukeren.
- Hvis en ny blandedyse skrus på en allerede åpent patron, skal den første massen som kommer ut kastes.
- Til hver ny patron må man bruke en ny blandedyse.

⚠ Manglende overholdelse av instruksjonene kan føre til svikt i innfestingen!

Съединителен разтвор за укрепване на железобетон и дюбели в бетон

- ▶ Преди употреба прочетете Ръководството за експлоатация и инструкциите за безопасност.
- ▶ Сълюдавайте таблицата с параметри за безопасност на продукта.

HIT-RE 500 V3

Съдържа: Bisphenol-A-Epichlorhydrin Epoxy resin Average MW < 700 (A); Trimethylolpropane triglycidylether (A); 2-methyl-1,5-pentanediamine (B); m-Xylylenediamine (B);



(A,B)



(A,B)



(A)



(A)



Опасно

H314	Причинява тежки изгаряния на кожата и сериозно увреждане на очите.(B)
H317	Може да причини алергична кожна реакция.(A,B)
H335	Може да предизвика дразнене на дихателните пътища. (A,B)
H360	Може да увреди оплодителната способност или плода (A)
H411	Токсичен за водните организми, с дълготраен ефект.(A)
P280	Използвайте предпазни ръкавици/предпазно облекло/предпазни очила/предпазна маска за лице.
P262	Да се избягва контакт с очите, кожата или облеклото
P302+352	ПРИ КОНТАКТ С КОЖАТА: Измийте обилно със сапун и вода
P305+P351+P338	ПРИ КОНТАКТ С ОЧИТЕ: Промивайте внимателно с вода в продължение на няколко минути. Свалете контактните лещи, ако има такива и доколкото това е възможно. Продължавайте да промивате.
P333+P313	При поява на кожно дразнене или обрив на кожата: Потърсете медицински съвет/помощ.
P337+P313	При продължително дразнене на очите: Потърсете медицински съвет/помощ.

Препоръка за личното защитно оборудване:

Защита за очите: Плътно прилепващи защитни очила, напр. #02065449 защитни очила PP EY-CA NCH прозрачни; #2065591 защитни очила PP EY-HA R HC/AF прозрачни;

Защитни ръкавици: EN 374; материал на ръкавици: нитрилкаучук, NBR

Директният контакт с химикала/продукта/разтвора може да се предотврати с помощта на организационни мерки.

Потребителят носи отговорност за окончателния избор на подходящото защитно оборудване.

Указания за третиране като отпадък

Празни опаковки:

- ▶ Смесителят да се оставя завинтен и да се третира като отпадък от националната система за събиране Зелена точка
 - или ЕАК-отпадъци по кодове: 15 01 02 Опаковки от пластмаса.



Пълни или полуразни опаковки:

- ▶ Следва да се третират като специален отпадък при спазване на официалните инструкции.
 - ЕАК-отпадъци по кодове: 20 01 27* бои, печатни бои, лепила и синтетични смоли, които съдържат опасни вещества.
 - или ЕАК-отпадъци по кодове: 08 04 09* отпадъци от лепила и замазки за херметизиране, които съдържат органични разтворители или други опасни вещества.

Съдържание: 330 ml / 11.1 fl. oz 500 ml / 16.9 fl. oz

Тегло: 465 g / 16.4 oz 705 g / 24.8 oz

Гаранция: Относно гаранционната информация виж Общите условия за продажба на Hilti.

Несъблюдаването на настоящото ръководство за монтаж, използването на различни анкери от тези на Hilti, лоши или съмнителни свойства на бетона, както и специални приложения, могат да влошат надеждността и мощността на закрепванията.

Информация за продуктите

- Съхранявайте настоящото Ръководство за експлоатация винаги заедно с продукта.
- Винаги предавайте продукта на други лица заедно с Ръководството за експлоатация.
- **Таблица с параметри за безопасност:** Преди началото на работния процес съблюдавайте ТПБ.
- **Срок на годност:** Проверете срока на годност (месец/година) върху съединителя на опаковката. Продуктът не трябва да се употребява след изтичане на срока на годност.
- **Температура на опаковката по време на експлоатация:** +5 °C до 40 °C / 41 °F до 104 °F.
- **Условия на съхранение и транспортиране:** на хладно, сухо и тъмно място при +5 °C до 25 °C / 41 °F до 77 °F.
- За приложения, които не са описани в настоящото Ръководство за експлоатация или не са включени в спецификациите, моля, обърнете се към Hilti.
- **Неизползвани докрай фолийни опаковки могат да се използват по-нататък в рамките на четири седмици.** Оставете завинтен смесителя и съхранявайте опаковката според предписанията. При последваща употреба завинтите нов смесител и изхвърлете първия разтвор.

bg

ПРЕДУПРЕЖДЕНИЕ

- ▲ При неправилно боравене е възможно пръскане от разтвора. Контактът на очите с разтвора може да причини трайни наранявания на очите!**
 - По време на работа носете пълно прилепнали защитни очила, защитни ръкавици и работно облекло!
 - Никога не започвайте с инжектирането преди смесителят да е завинтен!
 - При използването на удължителния маркуч: Изхвърляйте първоначалното количество смола само чрез доставения смесител (не чрез удължителния маркуч).
 - Преди инжектиране на нова фолийна опаковка завинтете нов смесител. Внимавайте за правилното поставяне.
 - Внимание! Никога на развинтвайте смесителя, когато системата е под налягане. Преди това натиснете бутон за освобождаване на уреда, за да предотвратите пръскане от разтвора.
 - Използвайте само типа смесител, доставен с разтвора. При никакви обстоятелства не извършвайте промени по смесителя.
 - Никога не използвайте повредени фолийни опаковки и/или повредени или замърсени касети.
- ▲ Лоши параметри на задържане/повреда при закрепването посредством недостатъчно почистване на пробивния отвор. Преди инжектирането пробивните отвори трябва да са почистени от шлам, прах, вода, лед, масло, мазини или други замърсявания.**
 - Кухите свердела TE-CD, TE-YD на Хилти трябва да се използват заедно с правилно поддържана прахосмукачка на Хилти с модел и смукателен капацитет (обемен дебит) съгласно стойностите в таблицата с принадлежност.
 - Продухване на пробивния отвор – продухайте отвора с обезмаслен въздух, докато обратният поток въздух стане безпрашен.
 - Промиване на пробивния отвор – промийте с маркуч при нормално налягане, докато изтече чиста вода.
 - Важно! Преди запълване с разтвор отстранете водата от пробивния отвор и продухайте с обезмаслен състен въздух, докато се изсуши напълно (неприложимо при ударно пробиване на отвори при приложение под вода).
 - Изчеткване на пробивния отвор – изчеткайте само с подходяща телена четка. При изчеткване на пробивния отвор на четката трябва да се усеща съпротивление – ако не е така, тогава четката е твърде малка и следва да бъде подменена.
- ▲ Уверете се, че запълването на пробивния отвор е до основата на пробивния отвор, за да не се образуват въздушни мехурчета.**
 - При нужда използвайте за целта удължители, за да достигнете основата на пробивния отвор.
 - При работа на таванна височина използвайте приставката HIT-SZ/IP и особено внимавайте при употребата на крепежния елемент. Излишният разтвор може да излезе от пробивния отвор. Уверете се, че върху потребителя няма да прокапе разтвор.
 - Ако на вече отворена фолийна опаковка се завинти нов смесител, трябва също да отхвърлите първите ходове.
 - Използвайте нов смесител за всяка нова фолийна опаковка.

▲ Неспазването на инструкциите може да доведе до отказване на закрепването!

Mortar de monolitizare pentru fixări cu oțel-beton și cu dibluri în beton

- ▶ Înainte de utilizare citiți acest manual de utilizare și respectați prescripțiile de securitate.
- ▶ Acordați atenție fișei cu datele de securitate a produsului.

Hiti HIT-RE 500 V3

Conține: Bisphenol-A-Epichlorhydrin Epoxy resin Average MW < 700 (A); Trimethylolpropane triglycidylether (A); 2-methyl-1,5-pentanediamine (B); m-Xylylenediamine (B);



(A,B)



(A,B)



(A)



(A)



Pericol

- H314 Provoacă arsuri grave ale pielii și lezarea ochilor.(B)
 H317 Poate provoca o reacție alergică a pielii.(A,B)
 H335 Poate provoca iritarea căilor respiratorii. (A,B)
 H360 Poate dăuna fertilității sau fătului (A)
 H411 Toxic pentru mediul acvatic cu efecte pe termen lung.(A)

P280 Purtați mănuși de protecție/îmbrăcăminte de protecție/echipament de protecție a ochilor/echipament de protecție a feței.

P262 Evitați orice contact cu ochii, pielea sau îmbrăcămintea

P302+352 ÎN CAZ DE CONTACT CU PIELEA: spălați cu multă apă și săpun

P305+P351+P338 ÎN CAZ DE CONTACT CU OCHII: clătiți cu atenție cu apă timp de mai multe minute. Scoateți lentilele de contact, dacă este cazul și dacă acest lucru se poate face cu ușurință. Continuați să clătiți.

P333+P313 În caz de iritare a pielii sau de erupție cutanată: consultați medicul.

P337+P313 Dacă iritarea ochilor persistă: consultați medicul.

Recomandare pentru echipamentul personal de protecție:

Apărătoare pentru ochi: Ochelari de protecție cu închidere etanșă de ex. #02065449 ochelari de siguranță PP EY-CA NCH transparenți; #2065591 ochelari de protecție PP EY-HA R HC/AF transparenți;

Mănuși de protecție: EN 374; Material mănuși: cauciuc nitril, NBR

Contactul direct cu substanțe chimice/produsul/preparatul se va evita prin măsuri organizatorice.

Alegerea definitivă a echipamentului de protecție adecvat este răspunderea utilizatorului.

Indicații privind dezafectarea și evacuarea ca deșeuri

Ambalajele golite:

- ▶ Lăsați amestecătorul înșurubat și evacuați-l ca deșeu prin intermediul rețelelor naționale, Punctul verde
- sau codul EAK pentru deșeuri: 15 01 02 Ambalaje din material plastic.



Ambalaje pline sau golite parțial:

- ▶ Se vor evacua ca deșeuri speciale cu respectarea prescripțiilor autorităților.
- Codul EAK pentru deșeuri: 20 01 27* vopsele, cerneluri, adezivi și rășini sintetice care conțin substanțe periculoase.
- sau codul EAK pentru deșeuri: 08 04 09* deșeuri cu adezivi și substanțe de etanșare care conțin solvenți organici sau alte substanțe periculoase.

Conținut: 330 ml/11.1 fl.oz

500 ml/16.9 fl.oz

Greutate: 465 g/16.4 oz

705 g/24.8 oz

Garanția producătorului: Pentru informațiile privind garanția producătorului, vezi condițiile comerciale generale ale firmei Hilti.

Nerespectarea acestor instrucțiuni de montaj, utilizarea de ancoraje care nu provin de la Hilti, proprietățile nestifăcătoare sau îndoilenice ale betonului, precum și aplicațiile speciale pot influența negativ fiabilitatea și performanțele fixării.

Informații despre produs

- Păstrați întotdeauna aceste instrucțiuni de folosire împreună cu produsul.
- Transmițiți produsul altor persoane numai împreună cu instrucțiunile de folosire.
- **Fișa cu datele de securitate:** Înainte de lucru acordați atenție FDS.
- **Termenul de valabilitate:** Verificați termenul de valabilitate (luna/anul) de pe partea de legătură a ambalajului. Utilizarea produsului nu mai este permisă după expirare.
- **Temperatura ambalajului pe parcursul folosirii:** +5 °C până la 40 °C/41 °F până la 104 °F.
- **Condițiile de transport și depozitare:** Răcoros, uscat și întunecat la +5 °C până la 25 °C/41 °F până la 77 °F.
- În cazul aplicațiilor de lucru care nu sunt descrise în aceste instrucțiuni de folosire sau în afara specificațiilor, vă rugăm să vă adresați firmei Hilti.
- **Ambalajele din folie neconsumate integral trebuie să fie folosite în continuare într-un interval de patru săptămâni.** Lăsați amestecătorul înșurubat pe ambalaj și depozitați ambalajul din folie în conformitate cu prescripțiile. În caz de reutilizare înșurubați un amestecător nou și aruncați primele jeturi de mortar.

AVERTISMENT

În caz de manevrare incorectă este posibilă împrôșcarea mortarului. Contactul ochilor cu mortarul poate cauza leziuni oculare definitive!

- În timpul lucrului purtați ochelari de protecție cu închidere etanșă, mănuși de protecție și îmbrăcăminte de lucru!
- Nu începeți niciodată extragerea prin presare, fără amestecătorul înșurubat corespunzător!
- La utilizarea unui furtun prelungitor: aruncați primele jeturi de mortar numai prin amestecătorul livrat (nu prin furtunul prelungitor).
- Înainte de extragerea prin presare dintr-un nou ambalaj din folie, înșurubați un nou amestecător. Acordați atenție stabilității.
- Avertisment! Nu deșurubați niciodată amestecătorul când sistemul se află sub presiune. În prealabil apăsați tasta pentru deblocare de pe aparat, pentru a evita împrôșcarea mortarului.
- Utilizați exclusiv tipul de amestecător livrat împreună cu mortarul. Nu efectuați în niciun caz modificări la amestecător.
- Nu utilizați niciodată ambalaje din folie deteriorate și/sau casete deteriorate sau murdare.

Valori nesatisfăcătoare de susținere/cazuri de cedare a fixării din cauza curățării insuficiente a orificiului de găurire. Înainte de injectare, orificiile de găurire trebuie să fie uscate și fără urme de așchii de găurire, praf, apă, gheață, ulei, unsoare sau alte impurități.

- Burghiile rotoperatoare tubulare cu evacuare TW-CD, TE-YD trebuie folosite împreună cu un aspirator întreținut corespunzător, ale cărui model și capacitate de absorbție (debit volumetric) corespund specificațiilor din tabelul de accesorii.
- Sulfarea orificiului de găurire – suflați orificiul de găurire cu aer fără conținut de ulei până când aerul care revine nu mai conține praf.
- Căștigarea orificiului de găurire – clătiți cu furtunul de apă la presiunea normală din conductă până când apa evacuată este limpede.
- Important! Înainte de încărcarea cu mortar, îndepărtați apa din orificiul de găurire și suflați cu aer comprimat fără conținut de ulei, până când acesta este complet uscat (nu este aplicabil pentru orificiile de găurire realizate prin găurire cu percuție în aplicații subacvatice).
- Curățarea cu peria a orificiului de găurire – numai cu perie de sârmă adecvată. La curățarea cu peria a orificiului de găurire trebuie să se simtă o rezistență la perie – în caz contrar, peria este prea mică și trebuie înlocuită.

Asigurați-vă că încărcarea găurii se realizează de la baza orificiului, pentru a nu se forma incluziuni de aer.

- Dacă este necesar utilizați prelungitoare pentru a ajunge la baza orificiului.
- În cazul aplicațiilor de lucru deasupra capului utilizați accesoriul HIT-SZ/IP și aveți grijă în special la introducerea elementului de fixare. Mortarul excedentar poate ieși din orificiul de găurire. Asigurați-vă că nu picură mortar pe utilizator.
- Dacă un amestecător nou este înșurubat pe un ambalaj din folie deja deschis, aruncați de asemenea primele jeturi.
- Pentru fiecare nou ambalaj din folie, utilizați un nou amestecător.

Nerespectarea instrucțiunilor poate duce la cedarea fixării!

Ragasztóhabarcs betonban történő vasbeton- és tiplirögzítésekhez

► Használat előtt olvassa el a használati utasítást, és tartsa be a biztonsági előírásokat.

► Vegye figyelembe a termék biztonsági adatlapját.

Hilti HIT-RE 500 V3

Tartalma: Bisphenol-A-Epichlorhydrin Epoxy resin Average MW < 700 (A); Trimethylolpropane triglycidylether (A); 2-methyl-1,5-pentanediamine (B); 1,3-benzol-dimetán-amin (B);



Veszély

- | | |
|------|---|
| H314 | Súlyos égési sérülést és szemkárosodást okoz. (B) |
| H317 | Allergiás bőrreakciót válthat ki. (A,B) |
| H335 | Légúti irritációt okozhat. (A,B) |
| H360 | Károsíthatja a termékenységet vagy a születendő gyermeket (A) |
| H411 | Mérgező a vízi élővilágra, hosszan tartó károsodást okoz.(A) |

P280 Védőkesztyű/védőruha/szemvédő/arcvédő használata kötelező.

P262 Szembe, bőrre vagy ruhára nem kerülhet

P302+352 HA BŐRRE KERÜL: Lemosás bő szappanos vízzel

P305+P351+P338 SZEMBE KERÜLÉS esetén: Több percig tartó óvatos öblítés vízzel. Adott esetben a kontaktlencsék eltávolítása, ha könnyen megoldható. Az öblítés folytatása.

P333+P313 Bőrirritáció vagy kiütések megjelenése esetén: orvosi ellátást kell kérni.

P337+P313 Ha a szemirritáció nem múlik el: orvosi ellátást kell kérni.

Ajánlott személyi védőfelszerelés:

Szem védelme: Szorosan záró védőszemüveg, pl. #02065449 PP EY-CA NCH átlátszó védőszemüveg;

#2065591 PP EY-HA R HC/AF átlátszó védőszemüveg;

Védőkesztyű: EN 374; Kesztyű anyaga: nitril-kaucsuk, NBR

A vegyi anyaggal/termékkel/készítménnyel történő közvetlen érintkezést megfelelő intézkedések révén meg kell előzni.

A megfelelő védőfelszerelés végleges kiválasztása a felhasználó felelőssége.

Ártalmatlanítással kapcsolatos tudnivalók

Üres tubusok:

► A keverőszárat hagyja felcsavarozva, és az előírásoknak megfelelően ártalmatlanítsa az országos „Zöld Pont” gyűjtőrendszeren keresztül

– vagy az EAK hulladékkód: 15 01 02 Műanyag csomagolási hulladékok.



Téli/részben kiürült tubusok:

► A hatósági előírások betartásával veszélyes hulladékként kell ártalmatlanítani.

– EAK hulladékkód: 20 01 27*, veszélyes anyagokat tartalmazó festékek, tinták, ragasztók és gyanták.

– vagy az EAK hulladékkód: 08 04 09*, szerves oldószereket vagy más veszélyes anyagokat tartalmazó ragasztók, tömítőanyagok hulladécai.

Tartalom: 330 ml/11.1 fl.oz

500 ml/16.9 fl.oz

Tömeg:

465 g/16.4 oz 705 g/24.8 oz

Garancia: A garanciára vonatkozó információkat lásd a Hilti általános szerződési feltételeinél.

A jelen szerelési útmutató figyelmen kívül hagyása, nem Hilti horgonyok használata, a rossz vagy kétséges betontulajdonoságok, valamint a speciális alkalmazások a rögzítések megbízhatóságát és teljesítményét befolyásolhatják.

Termékinformáció

- Őrizze meg a használati utasítást, és tartsa mindig egy helyen a termékkel.
- A terméket csak a használati utasítással együtt adja tovább.
- **Biztonsági adatlap:** A munka megkezdése előtt tanulmányozza a biztonsági adatlapot.
- **Eltarthatóság:** Ellenőrizze az eltarthatóságot (hónap/év) a tubus csatlakozóelemén. A termék a lejáratot követően már nem használható fel.
- **Tubushőmérséklet a használat során:** +5 °C-tól 40 °C-ig/41 °F-tól 104 °F-ig.
- **Szállítási és tárolási feltételek:** Hideg, száraz és sötét helyen, +5 °C és 25 °C között/41 °F és 77 °F között.
- A jelen használati útmutatóban leírtaktól eltérő vagy a specifikációkon kívül eső alkalmazások esetén, kérjük, forduljon a Hiltihez.
- **A nem teljesen felhasznált fóliatubust négy héten belül fel kell használni.** A keverőszárat hagyja felcsavarva, a tubust tárolja az előírásoknak megfelelően. További felhasználás esetén csavarjon fel egy új keverőszárat, és dobja ki az előkeverésből származó habarcsot.

FIGYELMEZTETÉS

- ▲ **Szakszerűtlen kezelés esetén a habarcs szétfroccsenhet. A habarcs szembe kerülés esetén maradandó szemkárosodást okozhat.**
 - Munkavégzés során viseljen szorosan illeszkedő védőszemüveget, védőkesztyűt és munkaruhát.
 - Soha ne kezdjen a fóliatubus kipróbálásához, amíg nincs helyesen felcsavarva keverőszár.
 - Hosszabbítótmőlnő használata esetén: Csak a mellékelt keverőszáron keresztül dobja ki az előkeverésből származó habarcsot (ne a hosszabbítótmőlnőn keresztül).
 - Új fóliatubus kipróbálása előtt csavarjon fel új keverőszárat. Ügyeljen a szoros illeszkedésre.
 - Vigyázat! Soha ne csavarja le a keverőszárat, amíg a rendszer nyomás alatt van. Először nyomja meg a kireteszelő gombot, hogy a habarcs froccsenését megelőzze.
 - Kizárólag a habarccsal együtt szállított keverőszár-típust használja. A keverőt semmi esetre se változtassa meg.
 - Soha ne használjon sérült fóliatubust és/vagy sérült, illetve szennyezett kazettát.
- ▲ **Rossz tartóértékek/hibás rögzítés elégtelen furattisztítás miatt. A befecskendezés előtt a furatoknak száraznak, valamint furattörmelék-, por-, víz-, jég-, olaj-, zsír- és szennyeződésmentesnek kell lenniük.**
 - A Hilti TE-CD, TE-YD üreges fúrószárakat egy olyan megfelelően karbantartott Hilti porszivóval együtt kell használni, amelynek típusát és szívőképességét (átfolyási sebesség) a tartozék táblázat adja meg.
 - Furat kifúvatása – fúvassa ki a furatot olajmentes levegővel, amíg a visszarármóló levegő pormentessé válik.
 - Furat öblítése – öblítse ki víztömölő segítségével normál nyomáson, amíg tiszta víz nem folyik ki a furatból.
 - Fontos! A habarccsal történő kitöltés előtt a vizet a furatból távolítsa el, majd olajmentes sűrített levegővel fúvassa teljesen szárazra (nem használható kalapácsfúrt furatok esetében víz alatti felhasználás során).
 - Furat kiképzése – csak a megfelelő méretű acélkefével. A furat kiképzésekora a kefen ellenállást kell érezni – ha nem érez ellenállást, akkor a kefe túl kicsi, és ki kell cserélni megfelelő átmérőjű kefére.
- ▲ **Biztosítsa, hogy a furat feltöltése a furat aljától haladva történjen, mert ezzel elkerülhető a buborékképződés.**
 - Ha szükséges, használjon hosszabbítóelemeket a furat aljának eléréséhez.
 - Fej feletti alkalmazások esetén használja a HIT-SZ/IP tartozékot, és különösen ügyeljen a rögzítőelem bevezetésénél. Előfordulhat, hogy a felesleges habarcs kilép a furatból. Győződjön meg arról, hogy a habarcs nem csepeg a felhasználóra.
 - Dobja el az első kinyomott adagot, ha a nyitott fóliatubusra új keverőszárat csavaroz fel.
 - Minden új fóliatubushoz használjon új keverőszárat.
- ▲ **Az utasítások figyelmen kívül hagyása hibás rögzítéshez vezethet!**

Malta za pritrjevanje betonskega železa in vložkov v beton

- Pred uporabo preberite ta navodila za uporabo in upoštevajte varnostne predpise.
- Upoštevajte varnostni podatkovni list izdelka.

Hiti HIT-RE 500 V3

Contains: Bisphenol-A-Epichlorhydrin Epoxy resin Average MW < 700 (A); Trimethylolpropane triglycidylether (A); 2-methyl-1,5-pentanediamine (B); 1,3-benzendimetanamin (B);



(A,B)



(A,B)



(A)

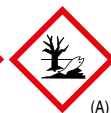

(A)



Danger

H314	Causes severe skin burns and eye damage.(A,B)
H317	May cause an allergic skin reaction.(A,B)
H335	May cause respiratory irritation (B)
H360	Lahko škoduje plodnosti ali nerojenemu otroku (A)
H411	Toxic to aquatic life with long lasting effects.(A)

P280 Wear protective gloves/protective clothing/eye protection/face protection.

P262 Do not get in eyes, on skin, or on clothing

P302+P352 IF ON SKIN: Wash with plenty of soap and water.

P305+P351+P338 IF IN EYES: Rinse cautiously with water for several minutes. Remove contact lenses, if present and easy to do. Continue rinsing.

P333+P313 If skin irritation or rash occurs: Get medical advice/attention.

P337+P313 If eye irritation persists: Get medical advice/attention.

Priporočilo glede osebne zaščitne opreme:

Zaščita za oči: zaščitna očala, ki tesnijo, npr. #02065449 zaščitna očala PP EY-CA NCH, prozorna;

#2065591 zaščitna očala PP EY-HA R HC/AF, prozorna;

Zaščitne rokavice: EN 374; material, iz katerega so narejene rokavice: nitrilni kavčuk, NBR

Neposreden stik s kemikalijami/izdelkom/pripravkom je treba preprečiti z organizacijskimi ukrepi.

Uporabnik je odgovoren za končno izbiro ustrezne opreme za zaščito pri delu.

Navodila za odstranjevanje

Prazni ovoji:

- mešalo pustite privito in odstranite prek sistema za zbiranje odpadkov v vašem kraju, označeno z znakom Zelena pika
- ali koda po evropskem katalogu odpadkov EAK: 15 01 02 embalaže iz plastike.



Popolnoma ali delno izpraznjene ovoje:

- odstranite v skladu s predpisi za odstranjevanje posebnih odpadkov.
- koda po evropskem katalogu odpadkov EAK: 20 01 27* premazi, črnila, lepila in umetne smole, ki vsebujejo nevarne snovi ali
- koda po evropskem katalogu odpadkov EAK: 08 04 09* odpadna lepila in tesnilne mase, ki vsebujejo organska topila ali druge nevarne snovi.

Vsebina: 330 ml/11.1 fl.oz 500 ml/16.9 fl.oz

Teža: 465 g/16.4 oz 705 g/24.8 oz

Garancija: informacije o garanciji najdete v splošnih pogojih prodaje podjetja Hilti.

Neupoštevanje teh navodil za montažo, uporaba sider, ki niso odobrena s strani podjetja Hilti, beton slabe ali vprašljive kakovosti ter posebni načini uporabe lahko ogrozijo zanesljivost in zmogljivost pritrditvev.

Informacije o izdelku

- Navodila za uporabo vedno hranite skupaj z izdelkom.
- Izdelek dajte drugi osebi le s priloženimi navodili za uporabo.
- **Varnostni podatkovni list:** pred začetkom dela preberite varnostni podatkovni list.
- **Rok uporabe:** preverite rok uporabe (meseč/leto), ki je odtisnjen na veznem delu ovoja. Uporaba izdelka po izteku roka uporabe ni dovoljena.
- **Temperatura ovoja med uporabo:** od +5 °C do 40 °C/41 °F do 104 °F.
- **Predpisi za transportiranje in shranjevanje:** na hladnem, suhem in temnem mestu pri temperaturi od +5 °C do 25 °C/ 41 °F do 77 °F.
- Če vaš namen uporabe ni opisan v teh navodilih za uporabo ali pa ni znotraj specifikacij, se obrnite na podjetje Hilti.
- **Ovoje z malto, ki jih niste porabili do konca, morate porabiti v roku štirih tednov.** Mešalo pustite privito ter ovoje z malto uskladiščite skladno s predpisi. Pred ponovno uporabo privijte novo mešalo in zavrzite začetni brizg malte.

A OPOZORILO

A Pri nepravilni uporabi lahko pride do brizganja malte. Stik malte z očmi lahko povzroči trajne okvare vida!

- Nosite primerno zaščito za oči, zaščitne rokavice in zaščitno obleko!
- Nikoli ne začnete z iztiskanjem brez pravilno nameščenega mešala!
- Pri uporabi podaljševalne gibke cevi: začetni brizg malte smete zavreči samo s priloženim mešalom (in ne s podaljševalno gibko cevjo).
- Pred iztiskanjem novega ovoja malte privijte novo mešalo. Poskrbite za pritrditvev.
- Previdno! Nikoli ne odvijte mešala, če je sistem pod tlakom. Najprej pritisnite gumb za sprostitev na orodju, da preprečite brizganje malte.
- Uporabljajte izključno z malto, dobavljeno s posameznim tipom mešala. Mešalo je prepovedano spreminjati.
- Nikoli ne uporabljajte poškodovanih ovojev malte in/ali poškodovanih ali umazanih kaset.

A Slabo očiščene izvrtine lahko povzročijo slabo pritrditvev/možnost odpadanja. Pred polnjenjem mora biti izvrtina suha in odstraniti je treba drobir, prah, vodo, led, olje, mast ali druge nečistoče.

- Votle udarne svedre Hilti TE-CD, TE-YD je potrebno uporabljati skupaj s pravilno vzdrževanim sesalnikom Hilti prave velikosti in prave sesalne kapacitete (volumenski pretok), ki je predpisana v preglednici opreme.
- Izpihovanje izvrtine – izvrtino izpihajte z zrakom brez olja, dokler ni povratni zrak brez prahu.
- Izpiranje izvrtine – z vodno cevjo izperite z običajnim tlakom vode, dokler iz izvrtine ne izteka čista voda.
- Pomembno! Preden izvrtino napolnite z malto, odstranite vodo ali jo izpihajte z zrakom brez olja, da bo izvrtina povsem suha (se ne uporablja pri podvodnih izvrtinah, narejenih z udarnim svedrom).
- Krtačenje izvrtine – samo z ustrezno jekleno krtačo. Pri vstavljanju krtače v izvrtino se mora občutiti odpor – če ga ni, je krtača premajhna in jo je treba zamenjati s krtačo z ustreznim premerom.

A Izvrtino napolnite tako, da začnete pri dnu, da ne bodo nastajali zračni mehurčki.

- Po potrebi uporabite podaljške, da dosežete dno izvrtine.
- Pri uporabi nad glavo uporabite pribor HIT-SZ/IP in bodite še posebej pazljivi pri vstavljanju pritrčilnega elementa. Presežna malta se iztisne iz izvrtine. Zato je treba paziti, da ne kaplja na uporabnika.
- Če je novo mešalo že privito na odprt ovoj malte, prav tako zavrzite prvi brizg.
- Za vsak nov ovoj malte uporabite novo mešalo.

A Ob neupoštevanju navodil lahko pritrditvev popusti!

Ankurdusmass ankrute kinnitamiseks betooni

- ▶ Enne kasutamist lugege läbi kasutusjuhend ja ohutusnõuded.
- ▶ Järgige toote ohutuskaarti.

Hiiti HIT-RE 500 V3

Sisaldab: Bisphenol-A-Epichlorhydrin Epoxy resin Average MW < 700 (A); Trimethylolpropane triglycidylether (A); 2-methyl-1,5-pentanediamine (B); 1,3-benseendimetanaamiin (B);



(A,B)



(A,B)



(A)



(A)



Ettevaatust

- H314 Põhjustab rasket nahasöövitust ja silmakahjustusi. (B)
H317 Võib põhjustada allergilist nahareaktsiooni. (A,B)
H335 Võib põhjustada hingamisteede ärritust. (A,B)
H360 Puede perjudicar la fertilidad o dañar al feto (A)
H411 Mürgine veorganismidele, pikaajaline toime. (A)

- P280 Kanda kaitsekindaid/kaitserõivastust/kaitseprille/kaitsemaski.
P262 Vältida silma, nahale või rõivastele sattumist

- P302+352 NAHALE SATTUMISE KORRAL: pesta rohke vee ja seebiga
P305+P351+P338 SILMA SATTUMISE KORRAL: loputada mitme minuti jooksul ettevaatlikult veega. Eemaldada kontaktläätsed, kui neid kasutatakse ja kui neid on kerge eemaldada. Loputada veel kord.
P333+P313 Nahaärrituse või obe korral: pöördu arsti poole.
P337+P313 Kui silmade ärritus ei möödu: pöördu arsti poole.

Soovitus isikukaitsevahendite kasutamiseks:

Silmakaitse: Tihedalt sulguvad kaitseprillid nt #02065449 Kaitseprillid PP EY-CA NCH värvitud; #2065591 kaitseprillid PP EY-HA R HC/AF värvitud;

Kaitsekindad: EN 374 Kinda materjal: nitrilkaitsük, NBR

Otsene kontakt kemikaaliga/tootega/valmistisega tuleb ära hoida korralduslike meetmetega.

Sobiva kaitsevarustuse lõplik valiku tegemise eest vastutab kasutaja.

Käitlemisjuhised

Tühjad pakendid:

- ▶ Jätke segamisotsak avatuks ja toimetage pakend jäätmekeskusse
- või Euroopa jäätmeloendi kood: 15 01 02 plastpakendid.



Täis või pooltühjad pakendid:

- ▶ käidelda ohtlike jäätmetena, järgides asjaomaseid nõudeid.
- Euroopa jäätmeloendi kood: 20 01 27* ohtlike aineid sisaldavad värvid, trükkvärvid, liimid ja vaigud.
- või Euroopa jäätmeloendi kood: 08 04 09* orgaanilisi lahusteid või muid ohtlike aineid sisaldavad liimi- ja hermeetikujäätmed.

Maht:	330 ml/11.1 fl.oz	500 ml/16.9 fl.oz
Kaal:	465 g/16.4 oz	705 g/24.8 oz

Garantii: Teave garantii kohta sisaldub Hilti tüüptingimustes.

Käesoleva paigaldusjuhendi eiramine, muude kui Hilti ankrute kasutamine, halva kvaliteediga betoon ja erirakendused võivad kahjustada kinnituse tugevust ja kvaliteeti.

Tooteinfo

- Hoidke kasutusjuhendit alati toote juures.
- Toote edasiandmisel teistele isikutele edastage ka kasutusjuhend.
- **Ohutuskaart:** Enne töö alustamist tutvuge ohutuskaardiga.
- **Säilivusaeg:** Kontrollige säilivusaega (kuu/aasta) pakendi ühendusdetaililt. Pärast säilivusaja lõppemist ei tohi toodet enam kasutada.
- **Pakendi temperatuur kasutamise ajal:** +5 °C kuni 40 °C/41 °F kuni 104 °F.
- **Transpordi- ja hoiutingimused:** Hoida jahedas, kuivas ja hämaras kohas temperatuuril +5 °C kuni 25 °C/41 °F kuni 77 °F.
- Kui soovite toodet kasutada rakendusteks, mida ei ole käesolevas kasutusjuhendis kirjeldatud või mis jäävad spetsifikatsioonidest välja, pöörduge Hilti poole.
- **Avatud pakendi sisu tuleb ära kasutada nelja nädala jooksul.** Keerake segamisotsak lahti ja hoidke pakendit nõuetekohaselt. Enne kasutamise jätkamist krüvige külge uus segamisotsak, esimest otsakut väljuvat kogust ärge kasutage.

HOIATUS

▲ Asjatundmatu käsitsemise korral võib ankurdusmassist lenduda pritsmeid. Silma sattumisel võib ankurdusmass silmi pöördumatult kahjustada!

- Töötamise ajal kandke tihedalt silmade ümber olevaid kaitseprille, kaitsekindaid ja tööriietust!
- Ärge alustage väljapressimist, kui segamisotsak on nõuetekohaselt külge kinnitamata!
- Pikendusvooliku kasutamisel: Esimesed mõrdliannused pressige ainult läbi tarmekomplekti kuuluva segamisotsaku (mitte läbi pikendusvooliku).
- Enne uue pakendi kasutuselevõttu krüvige külge uus segamisotsak. Veenduge, et see on kindlalt kinnitatud.
- Ettevaatus! Ärge kunagi keerake segamisotsakut maha, kui süsteem on surve all. Pritsmete vältimiseks vajutage kõigepealt seadme vabastusnupule.
- Kasutage alati tootega kaasasolevat segamisotsakut. Ärge mingil juhul modifitseerige segamisotsakut.
- Ärge kasutage kahjustustega pakendit ja/või kahjustatud või määrdunud kassette.

▲ Kui puurava ei ole piisavalt puhastatud, halveneb kinnituse kvaliteet. Enne massi sisseviimist peab puuritud auk olema kuiv ja vaba tolmust, veest, jääst, õlist, rasvast ja muust mustusest.

- Hilti õõnespuure TE-CD, TE-YD tuleb kasutada koos nõuetekohaselt hoolitatud Hilti tolmuimejaga, mille mudel ja imemisvõimsus (volumetriiline voolukirus) peavad vastama tarvikute tabelile.
- Puuritud augu puhastamine suruõhuga – puhastage auku õlivaba suruõhuga seni, kuni väljuv õhk on tolmuvaba.
- Puuritud augu pesemine – peske auku voolikust tulevaga veega harilikult survega seni, kuni august välja voolab puhas vesi.
- Oluline! Enne massi sisseviimist eemaldage august vesi ja töödelge auku õlivaba suruõhuga seni, kuni see on täiesti kuiv (ei ole kohaldatav puurvarasraga puuritud veeluste aukude puhul).
- Puuritud augu harjamine – vaid sobiva terasharjaga. Puuritud augu puhastamisel harjaga peab harja kasutamisel olla tunda takistust – kui see puudub, on hari liiga väike ja tuleb välja vahetada.

▲ Veenduge, et puuritud auk täitub massiga põhjast alates, et ei tekiks õhumulle.

- Puuritud augu põhjani jõudmiseks kasutage vajaduse korral pikendusi.
- Pea kohal tehtava töö korral kasutage lisatarvikut HIT-SZ/IP ja olge kinnituselemendi sisseviimisel eriti tähelepanelik. Üleliigne mass võib august välja voolata. Veenduge, et mass ei tilgu teie peale.
- Kui juba avatud fooliumpakendile keeratakse peale uus segamisotsak, tuleb esimesed otsakust väljuvad massikogused minema visata.
- Iga uue fooliumpakendi jaoks tuleb kasutada uut segamisotsakut.

▲ Nõuete eiramise korral ei ole nõuetekohane kinnitumine tagatud!

Kombinētā java armatūras un dobtapu nostiprināšanai betonā

- ▶ Pirms lietošanas jāizlasa šī lietošanas instrukcija un stingri jāievēro drošības noteikumi.
- ▶ Jāņem vērā izstrādājuma drošības datu lapa.

HITI HIT-RE 500 V3

Satur: Bisphenol-A-Epichlorhydrin Epoxy resin Average MW < 700 (A); Trimethylolpropane triglycidylether (A); 2-methyl-1,5-pentanediamine (B); 1,3-benzodimetānamins (B);)



(A,B)



(A,B)



(A)

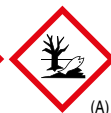

(A)



Pavojus

- H314 Smarkiai nudegina odą ir pažeidžia akis.(B)
H317 Gali sukelti alerginę odos reakciją. (A,B)
H335 Var izraisīt elpceļu kairinājumu. (A,B)
H360 Var kaitēt auglībai vai nedzimušajam bērnam (A)
H411 Toksiška vandens organizmams, sukēlia ilgalaikus pakītimus.(A)
- P280 Mūvēti apsaugines pirštines / dēvēti apsauginius drabužius / naudoti akių (veido) apsaugos priemonės.
P262 Nepieļaut nokļūšanu acīs, uz ādas vai uz drēbēm
P302+352 SASKARĒ AR ĀDU: nomazgāt ar lielu ziepju un ūdens daudzumu
P305+P351+P338 PATEKUS J AKIS: Kēlias minutes atšargiai plauti vandeniu. Išimti kontaktinius lēšius, jeigu jie yra ir jeigu lengvai galima tai padaryti. Toliau plauti akis.
P333+P313 Jeigu sudirginama oda arba ją išberia: kreiptis į gydytoją.
P337+P313 Jei akių dirginimas nepraeina: kreiptis į gydytoją.

Ieteikumi par individuālo aizsargapriekojumu

Acu aizsardzība: blīvi noslēdzošas aizsargbrilles, piemēram, #02065449 aizsargbrilles PP EY-CA NCH, caurspīdīgas.

#2065591 aizsargbrilles PP EY-HA R HC/AF, caurspīdīgas

Aizsargcimdī: EN 374 cimdū materiāls: nitrīla kaučuks, NBR

Ar organizatorisku pasākumu palīdzību jānovērš tieša saskare ar ķīmikālijām / produktu / maisījumu.

Par piemērota aizsargapriekojuma galīgo izvēli ir atbildīgs lietotājs.

Norādījumi par utilizāciju

Iztukšotais iepakojums:

- ▶ maisītājs jāatstāj pieskrūvēts, iepakojums jānodod utilizācijai vietējai "Zaļā punkta" organizācijai
- EAK atkritumu kods: 15 01 02 Plastmasas iepakojums.



Pilns vai daļēji iztukšots iepakojums:

- ▶ jāutilizē kā speciālie atkritumi, ievērojot kompetento iestāžu noteikumus.
- EAK atkritumu kods: 20 01 27* Krāsas, iespiedkrāsas, adhezīvi un sveķi, kas satur bīstamās vielas.
- EAK atkritumu kods: 08 04 09* Organiskos šķīdinātājus vai citas bīstamās vielas saturoši adhezīvu un hermētiku atkritumi.

Tilpums: 330 ml / 11.1 fl.oz 500 ml / 16.9 fl.oz

Svars: 465 g / 16.4 oz 705 g / 24.8 oz

Garantija: informācija par garantiju ir iekļauta Hilti pārdošanas noteikumos.

Šīs montāžas instrukcijas neievērošana, tādu stiprinājuma elementu lietošana, ko nav ražojis Hilti, sliktas vai apšaubāmas kvalitātes betons, kā arī īpaši lietojuma veidi var nelabvēlīgi ietekmēt stiprinājumu drošumu un īpašības.

Produkta informācija

- Vienmēr uzglabājiēt šo lietošanas instrukciju kopā ar produktu.
- Nododiet produktu citām personām tikai kopā ar lietošanas instrukciju.
- **Drošības datu lapa:** pirms darba jāiepazīstas ar DDL.
- **Uzglabāšanas termiņš:** jāpārbauda uzglabāšanas termiņš (mēnesis / gads), kas norādīts uz iepakojuma aizdares. Pēc tā beigām produktu vairs nedrīkst lietot.
- **Iepakojuma temperatūra lietošanas laikā:** no +5 °C līdz 40 °C / no 41 °F līdz 104 °F.
- **Transportēšanas un uzglabāšanas apstākļi:** vēsā, sausā un tumšā vietā, temperatūrā no +5 °C līdz 25 °C / no 41 °F līdz 77 °F.
- Situācijās, kad konkrētie lietošanas apstākļi atšķiras no šajā instrukcijā norādītajiem vai nav norādīti specifikācijā, lūdz, vērsieties pie Hilti.
- **Pēc atvēršanas plēves iepakojuma saturs jāizlieto četrus nedēļu laikā.** Maisītājs jāatstāj pieskrūvēts, un iepakojums jāuzglabā atbilstīgi noteikumiem. Pirms nākamās lietošanas jāuzskrūvē jauns maisītājs un pirmā javas porcija jāutilizē.

▲ BRĪDINĀJUMS!

▲ Nepareizas lietošanas laikā java var izšakstīties. Javas iekļūšana acīs var izraisīt neatgriezeniskus acu bojājumus!

- Darba laikā jāvalkā cieši piegulošas aizsargbrilles, atbilstīgi darba cimdi un aizsargtērps!
- Nekādā gadījumā nedrīkst sākt materiāla izspiešanu, kamēr nav kārtīgi uzskrūvēts maisītājs!
- Ja tiek lietots šļūtenes pagarinājums: jāutilizē sākuma java tikai no piegādātā maisītāja (nevis no šļūtenes pagarinājuma).
- Pirms jauna plēves iepakojuma lietošanas jāuzskrūvē jauns maisītājs. Jāpievērš uzmanība nevainojamai fiksācijai.
- Uzmanību! Nekādā gadījumā nedrīkst noskrūvēt maisītāju, kad sistēma atrodas zem spiediena. Vispirms jānospiež iekārtas atbloķēšanas taustiņš, lai nepieļautu javas izšakstīšanos.
- Jālieto tikai tāda tipa maisītājs, kāds tiek piegādāts kopā ar javu. Maisītāju nekādā gadījumā nedrīkst modificēt.
- Nekādā gadījumā nedrīkst lietot bojātus plēves iepakojumus un/vai bojātas vai netīras kasetes.

▲ Stiprinājums var būt nekaitīgs vai neturēties, ja netiks kārtīgi iztīrīta urbuma atvere. Pirms materiāla iinjicēšanas urbumiem jābūt sausiem un attīrītiem no uršanas šķembām, putekļiem, ūdens, ledus, eļļas, smērvielām un citiem netīrumiem.

- Hilti urbis TE-CD un TE-YD caurejošo urbumu izveidei jāizmanto kopā ar atbilstošu Hilti putekļusūcēju (modelis un sūkšanas jauda (caurplūde) norādīta piederumu tabulā).
- Urbuma izpūšana – urbums jāizpūš ar eļļu nesaturošu gaisu, līdz no tā izplūstošais gaiss vairs nesatur putekļus.
- Urbuma izskalošana – urbums jāizskalo ar ūdensvadam pievienotas šļūtenes palīdzību, līdz izplūstošais ūdens ir dzirds.
- Svarīgi! Pirms aizpildīšanas ar javu urbums jāatbrīvo no ūdens un jāizpūš ar eļļu nesaturošu saspiesto gaisu, līdz tas ir pilnībā sauss (neattiecas uz gadījumiem, kad jāaizpilda ar perforatoru izurbtas atveres zem ūdens).
- Iztīrīšana ar birsti – jālieto piemērota tērauda birste. Tirot urbumu ar birsti, jābūt sajūtamai pretestībai, un, ja tā nav, tas nozīmē, ka birste ir pārāk maza un jānomaina pret citu.

▲ Jānodrošina, lai urbuma aizpildīšana notiktu no pašas urbuma pamatnes – tā, lai neveidotos gaisa burbuļi.

- Ja nepieciešams, jālieto pagarinātāji, kas ļauj sasniegt urbuma pamatni.
- Ja apstrādājamā vieta atrodas virs galvas, jālieto aprīkojums HIT-SZ/IP un īpaša piesardzība jāievēro stiprinājuma elementa ievietošanas laikā. Pārpalikusī java var izplūst no urbuma. Jānodrošina, lai java neuzplītu lietotājam.
- Arī tad, ja jauns maisītājs tiek uzskrūvēts uz jau atvērta plēves iepakojuma, ar pirmajiem gājiem izspiestais materiāls jāutilizē.
- Katram jaunam plēves iepakojumam jālieto jauns maisītājs.

▲ Instrukciju neievērošana var izraisīt stiprinājuma atteici!

AL	Hilti Albania Shpk Karburant ELDA Rruga e Duresit, Laprake AL-Tirane Tel +35 568 604 6241	ES	HILTI ESPAÑOLA, S.A. Fuente de la Mora, 2 Edificio 1 ES-28050 Madrid Tel +34 91 334 2200	MA	Hilti Maroc 6, Allée des Cyrès Ain SebâaMA-Casablanca Tel +212 522 67 58 00
AT	Hilti Austria Ges.m.b.H. Altmanndorferstr. 165 Postfach 316 AT-1231 Wien Tel +43 1 66101	FI	Hilti (Suomi) OY Virkatie 3 P.O. Box 164 FIN-01510 Vantaa Tel +358 9 47870 0	NL	Hilti Nederland B.V. Leeuwenhoekstraat 4 NL-2652 XL Berkel en Rodenrijs Tel +31 10 5191111
BA	Hilti Systems BH d.o.o. Sarajevo Dobrinjska 7 BA-71000 Sarajevo-lidža Tel +387 33 761 100	FR	Hilti France S.A. Rond Point Mérentais 1, rue Jean Mermoz 78778 Magny-les-Hameaux Tel +33 825 01 05 05	NO	Motek AS Oestre Aker vei 61 Postboks 81, Oekern NO-0508 Oslo 5 Tel +47 23052500
BE	Hilti Belgium N.V./S.A. Z.4 Broekooi 220 1730 Asse Tel +32 2 467 7911	GB	Hilti (Gt. Britain) Ltd. 1 Trafford Wharf Road Trafford Park GB-M17 1BY Manchester Tel +44 161 886 1000	PL	Hilti (Poland) Sp. z o.o. ul. Pulawska 491 PL-02-844 Warszawa Tel +48 22 320 5500
BG	Hilti (Bulgaria) Ltd. FIMladost 4 Business Park Sofia, Building 11A, floor 4 BG-1766 Sofia Tel +359 2 976 00 11	GR	Hilti Hellas SA L. Kimis 132 GR-151 23 Maroussi, Athens Tel +30 210 288 0600	PT	Hilti (Portugal) Produtos e Serviços Ida. Rua da Lionesa, nº 446, Ed. C39 PT-4465-671 Leça do Balio Tel +351 808 200 111
BY	Hilti BY FLLC Business Center „A100“ Gintovta str. 1, 412 BY-220125 Minsk Tel +375 17 286 38 18	HR	Hilti Croatia d.o.o. Ljudevita Posavskog bb HR-10360 Sesvete Tel +385 1 2030 777	RO	Hilti Romania S.R.L. Parcul Industrial Bucharest West, EQUEST LOGISTIC CENTRE Modul [E 1], Uniteatea Logistica Independenta: B 1 Comuna Dragomiresti-Vale, Sat Dragomiresti-Deal Strada DE 287/1 RO-077096 Judetul Ilfov Tel +40 21 352 30 00
CH	Hilti (Schweiz) AG Soodstrasse 61 CH-8134 Adliswil Tel +41 0844 84 84 85	HU	Hilti (Hungária) Szolgálató Kft. Bécsi út 271 4th floor (Fórum Office) HU-1037 Budapest Tel +36 1 4366 300	RU	Hilti Distribution Ltd. Business park ZAO „Greenwood“ MKAD 69 km, bldg. 3 Krasnogorsky rajon, p/o Putilkovo RU-143441 Moskau region Tel +7 495 792 52 52
CS	Hilti SMN d.o.o. Djordja Stanojevic 14 CS-11070 Belgrade Tel +381 11 3534400	IE	Hilti (Fastening Systems) Limited Unit C4 North City Business Park Finglas IRL-Dublin 11 Tel +353 188 64101	SE	Hilti Svenska AB Testvägen 1Box 123 SE-23222 Arlöv Tel +46 40 539 300
CY	Cyprus Trading Corp. Ltd. Domex Operations CTC House, Athalassa P.O. Box 21744 CY-1589 Nicosia Tel +357 22 740 340	IL	Hilti (Israel) Ltd. 6 Ravnitsky St. Ind. Zone Sgula P.O.Box 2650 49125 Petach Tikva Tel +972 3930 4499	SK	Hilti Slovakia spol. s r.o. Galvaniho 7 SK-82104 Bratislava Tel +421 248 221 211
CZ	Hilti CR spol. s r.o. Uhrinevska 734 P.O. Box 29 CR-25243 Prag-Pruhonic Tel +420 2 611 95 611	KZ	Hilti Kazakhstan LLP Tachchno-Zavodskaya str. 20 KZ-050050 Almaty Tel +77272 980180	SL	Hilti Slovenija d.o.o. Brodisce 18 SLO-1236 Trzin Tel +386 1 56809 33
DE	Hilti Deutschland AG Hiltistr. 2 D-86916 Kaufering Tel +49 8191 90-0	LI	Hilti (Schweiz) AG, Adliswil, Zweig-niederlassung Schaan Im alten Riet 102 FL-9494 Schaan Tel +423 232 45 30	TR	Hilti Insaat Malzemeleri T.A.S. Yukari Dudullu Mahallesi Tavukcu Yolu Caddesi Sehiti Sokak No. 24 Form Plaza 81230 Umraniye/Istanbul Tel +90216 5286800
DK	Hilti Danmark A/S Stamholmen 153 DK-2650 Hvidovre Tel +45 44 88 8000	LT	Hilti Complete Systems UAB Ukmergės g. 369A Vilnius Tel +370 6 872 7898	UA	Hilti (Ukraine) Ltd. Bozhenka str. 86 UA-03680 Kyiv Tel +380 44 390 5564
DZ	Hilti Construction Equipments Z I Réghaia Zone U Section 6 n°65 DZ-16032 Réghaia Tel +213 21 84 99 82	LV	Hilti Services Limited SIA Sampelera str 2 LV-1046 Riga Tel +371 67600673	ZA	Hilti (South Africa) (Pty) Ltd. 72 Gazelle Avenue Corporate Park ZA-1686 Midrand Tel +2711 2373000
EE	Hilti Eesti OÜ Mustamäe tee 46 EE-0014 Tallinn Tel +372 6550 900				



16

Hilti AG
 FL-9494 Schaan
 Hilti Werke
 1343-CPR-M 500-23/07.14
 ETA-16/0143
 Notified body 1343
 ETAG 001-1, -5 Option 1
 www.hilti.group



16

Hilti AG
 FL-9494 Schaan
 Hilti Werke
 1343-CPR-M 500-22/07.14
 ETA-16/0142
 Notified body 1343
 EAD 330087-00-0601
 www.hilti.group



Certified to
 ANSI-NSF 61

Info | Shop



[http://hilti15.pxltv.net/
 toolselector2/index.php](http://hilti15.pxltv.net/toolselector2/index.php)

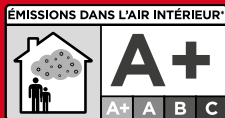

* Information sur le niveau d'émission de substances volatiles dans l'air intérieur, présentant un risque de toxicité par inhalation, sur une échelle de classe allant de A+ (très faibles émissions) à C (fortes émissions).

www.hilti.group

Made in Germany

Hilti = registered trademark of Hilti Corporation, Schaan, Liechtenstein
 © 2018

Right of technical changes reserved S.E. & O.



439642

439642-V04-03-2018